

# PORTES D'ENTRÉE

CATALOGUE 2023 - 2024

**LM** *ITTORAL*  
MENUISERIES

[lm-menuiseries.com](https://lm-menuiseries.com)





Fabricant de menuiseries, soucieux de satisfaire notre clientèle, Littoral Menuiseries vous propose des designs de menuiseries répondant à vos besoins les plus divers.

**Avec un savoir-faire de plus de 15 ans, Littoral Menuiseries propose une nouvelle approche de l'habitat...**

### *S'engager...*

Toujours plus proche de vous, nous nous efforçons d'être réactifs dans l'aboutissement de votre projet. L'outil de production automatisé, des tests permanents nous permettent de garantir des produits de qualité, fiables et résistants dans le temps.



### *Recycler...*

Dans le but de préserver l'environnement, nous recyclons tous les rebuts de production.

Depuis notre création en 2006, LITTORAL MENUISERIES développe **un savoir-faire français.**

FABRICATION FRANÇAISE





# 3 BONNES RAISONS DE CHANGER SA PORTE D'ENTRÉE



## L'ESTHÉTIQUE

### POUR VOUS FAIRE PLAISIR

Véritable produit coup de coeur, la porte d'entrée est un objet de décoration à part entière dans l'univers de la maison.

En ville ou à la campagne, en neuf ou en rénovation, elle est le reflet de votre personnalité et de votre style de vie. Une multitude de design, matériaux et finitions est à votre disposition pour exprimer votre caractère unique.

## L'ISOLATION

### POUR FAIRE DES ÉCONOMIES

La porte d'entrée joue un rôle important dans l'isolation de la maison.

Une entrée mal isolée laisse passer l'air froid en hiver et l'air chaud en été, ce qui peut entraîner une augmentation de votre consommation d'énergie, et donc de votre facture de chauffage.

Nos portes d'entrée sont passives et contribuent efficacement au confort thermique de votre habitat.



*“ Nous sommes fiers de contribuer activement à la rénovation énergétique de l'habitat en France. ”*



## LA SÉCURITÉ

### POUR PROTÉGER VOTRE COCON

Parce que deux cambriolages sur trois ont lieu via la porte d'entrée, elle est munie d'équipements de sécurité de série constituant un véritable rempart contre l'effraction.

Ce dispositif contribue à dissuader efficacement les tentatives d'intrusion puisqu'un cambrioleur abandonne en moyenne au bout de cinq minutes s'il n'est pas parvenu à forcer la porte.

Laissez-vous guider dans votre  
choix en feuilletant notre catalogue

## SOMMAIRE

### GAMME **ALU MONOBLOC 80 MM** **PASSAGE** by EURADIF

- Collection Essentielle P. 8
- Collection Moderne P. 14
- Collection Classique P. 44

### GAMME **ALU MONOBLOC 95 MM** **CARPE DIEM** by EURADIF

- Collection Céram•Alu P. 60
- Collection Bois•Alu P. 66
- Collection Alu•Solo P. 70

## PERSONNALISATION & OPTIONS 82

**LM** **CITTORAL**  
**MENUISERIES**

# SUCCOMBEZ AUX CHARMES... DE LA PORTE PASSAGE.

UN VASTE CHOIX, TROIS TENDANCES



P. 8

Essentielle



P. 14

Moderne



P. 44

Classique

PORTES D'ENTRÉE

# ALU

MONOBLOC

80 mm

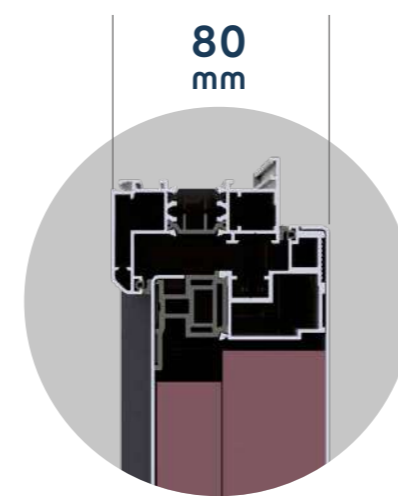

## L'ALLIANCE DE L'ESTHÉTISME ET D'UNE ISOLATION PERFORMANTE

Les portes d'entrée PASSAGE résultent de la rencontre d'un esthétisme haut de gamme et de hautes performances d'isolation thermique et acoustique pour vous offrir ce qui se fait de mieux en matière de porte d'entrée et réaliser des économies d'énergie substantielles. Vous n'avez plus qu'à choisir parmi plus de 230 modèles de style moderne ou traditionnel disponibles dans une infinité de couleurs dont la tenue est garantie 20 ans.

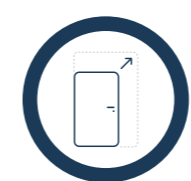

GRANDES DIMENSIONS  
JUSQU'À 2248 X 1042 MM

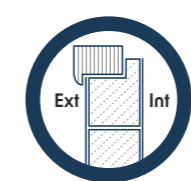

OUVRANT  
MONOBLOC



ÉPAISSEUR 80 MM  
ISOLANT ET SÉCURISANT



TRÈS HAUTE  
ISOLATION

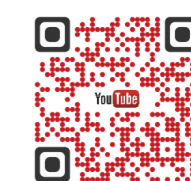

PASSAGE  
EN VIDÉO

# PASSAGE

by EURADIF



PASSAGE  
**ESSENTIELLE**

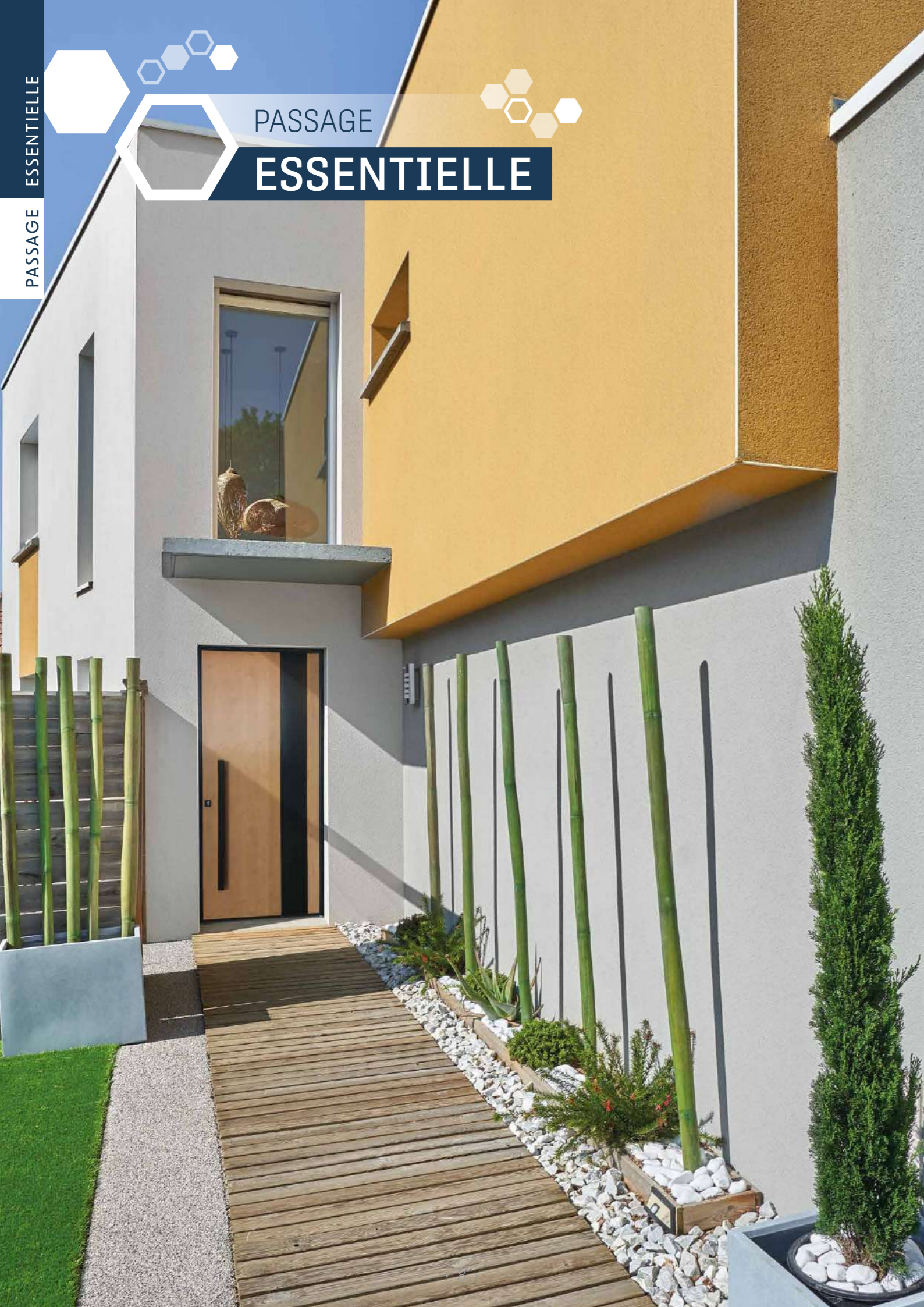

## LE DESIGN, LA SÉCURITÉ, L'ISOLATION UN STYLE INDUSTRIEL INIMITABLE

Tout le savoir-faire des portes d'entrée en aluminium PASSAGE décliné dans une collection exceptionnelle alliant le charme du bois et l'élégance d'un aluminium laqué noir haute durabilité. Alors que le dormant, les paumelles, les poignées et les barres de tirage sont noirs, l'ouvrant monobloc est quand à lui disponible dans 13 finitions plaxées tons bois.

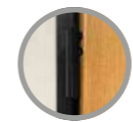

Paumelles 3D pour un réglage simplifié, noires ou blanches

Dormant aluminium 75 mm à rupture de pont thermique • Thermolaquage haute durabilité certifié Qualilaquage et Qualimarine RAL 9005 mat

Face extérieure plaxée ton bois  
Face intérieure plaxée ou thermolaquée blanc

Joint d'étanchéité sur le dormant et l'ouvrant

Rejet d'eau aluminium thermolaqué RAL 9005 (en option)

Seuil aluminium à rupture de pont thermique normes PMR



Normes P.M.R. respectées : passage utile de 830 mm pour une dimension tableau de 2150 x 900 mm

Triple vitrage feuilleté retardateur d'éfraction

Isolant thermique haute densité

Cadre ouvrant aluminium/ABS 80 mm



### 13 FILMS DE PLAXAGE TONS BOIS DISPONIBLES UNE ÉLÉGANCE INDÉMODABLE, UNE QUALITÉ INALTÉRABLE

Consultez la liste de nos films de plaxage dans la partie **PERSONNALISATION**

Turner Oak Malt 	Chêne irlandais 	Winchester XA 	Chêne doré 	Sherwood G 	Noyer 
Chêne foncé 	Sapeli 	Mahogani 	Bois rose 	Marron choco 	Cèdre gris AnTeak 



# PASSAGE

by EURADIF

## COLLECTION ESSENTIELLE

Un style industriel inimitable

Tout le savoir-faire des portes d'entrée en aluminium PASSAGE décliné dans une collection exceptionnelle alliant le charme du bois et l'élégance d'un aluminium laqué noir haute durabilité.

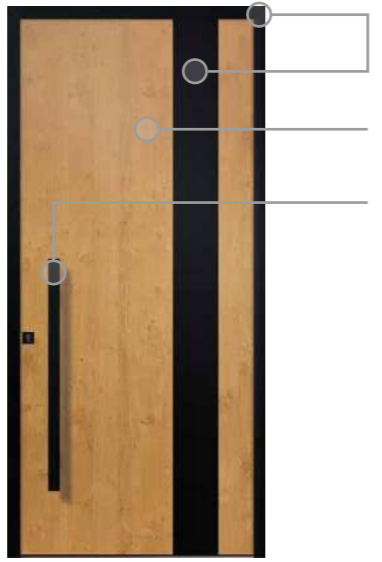

Dormant et pièce décorative en aluminium thermolaqué noir 9005 mat labellisé **Qualilaquage et Qualimarine**

Ouvrant monobloc 80 mm plaxé, ton bois au choix

Bâton de tirage ou poignée noire au choix selon modèle



Face intérieure en aluminium plaxé ou laqué blanc



**Cédar**  
Bâton de tirage BT13 - 1000 mm noir en option



**Teck**  
Décor aluminium inclus  
Bâton de tirage BT13 - 1000 mm noir en option



**Cherry**  
Poignée intégrée noire incluse



**Wengé**  
Décor aluminium inclus

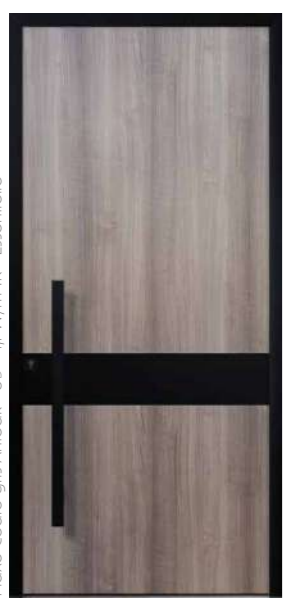

**Méranti**  
Décor aluminium inclus  
Bâton de tirage BT13 - 1000 mm noir en option

**La sécurité est au cœur de la conception des portes d'entrée PASSAGE :** ouvrant d'épaisseur 80 mm, serrure automatique multipoints à crochets, gâche filante et pièces anti-dégondage en parties haute et basse.



Intérieur plaxé identique à la face extérieure

ou



Intérieur laqué avec rainure décoratif

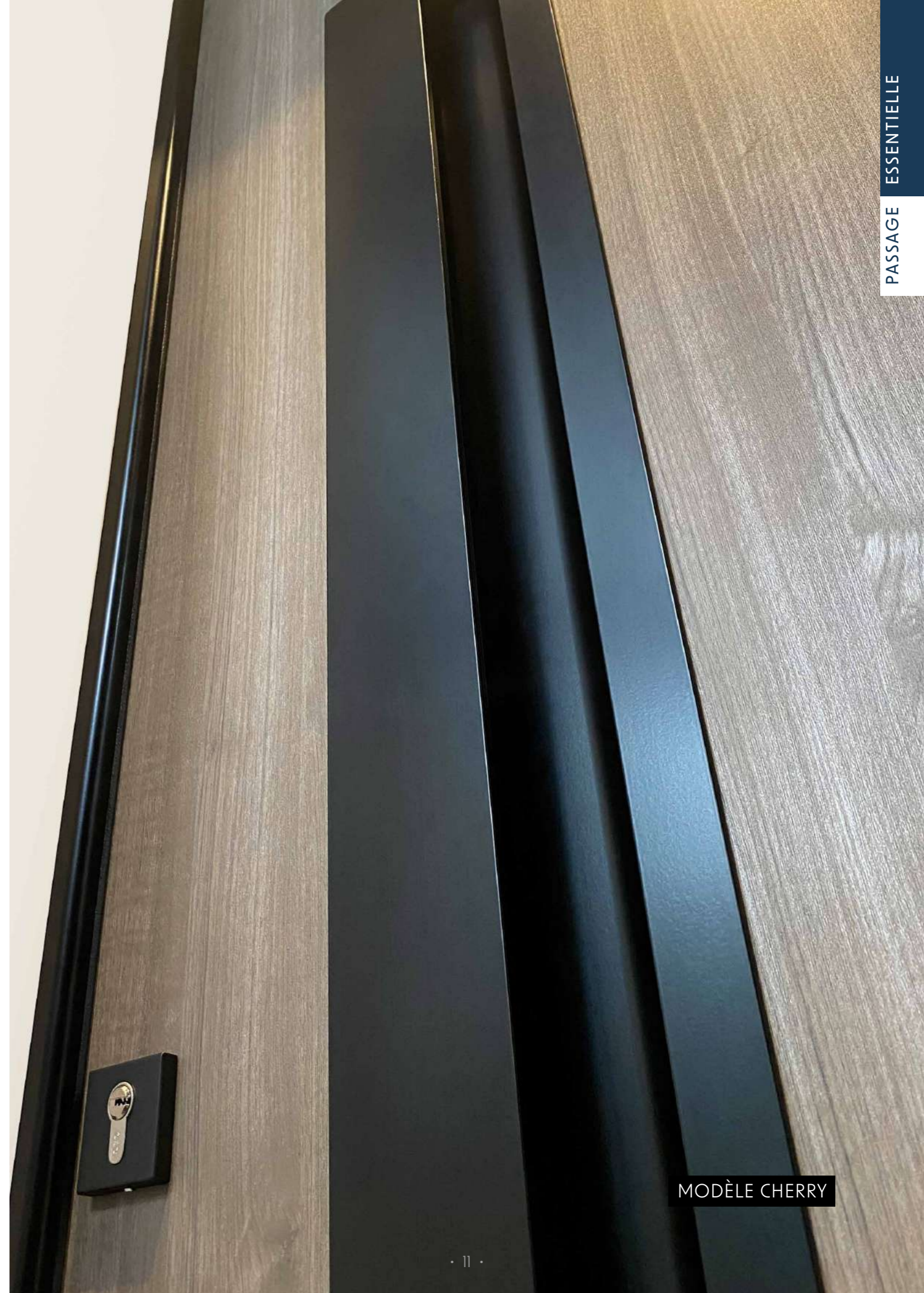

MODÈLE CHERRY





MODÈLE FACTORY 1

Plaxé Tumer oak - U<sub>b</sub> = 1,3 W/m<sup>2</sup>K - Essentielle



**Steam 1**  
Joncs alunox noirs inclus  
Bâton de tirage BT13 - 1000 mm noir en option

Un **triple vitrage** feuilleté retardateur d'effraction pour la sécurité et une finition **sablage uni** sur les deux faces du vitrage. Un design sobre et une intimité préservée.

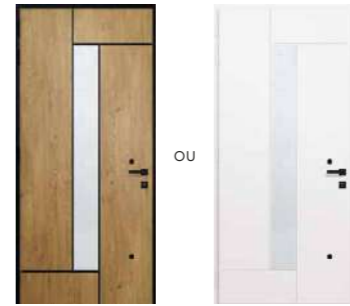

Intérieur plaxé identique à la face extérieure ou Intérieur laqué avec rainurage décoratif

Plaxé Chêne irlandais - U<sub>b</sub> = 1,3 W/m<sup>2</sup>K - Essentielle



**Factory 1**  
Joncs alunox noirs inclus

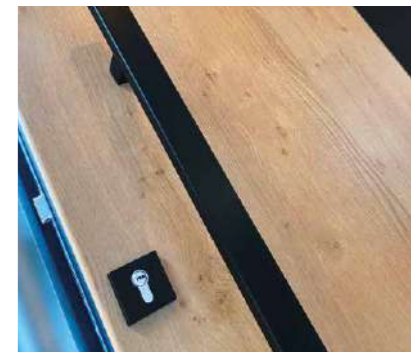
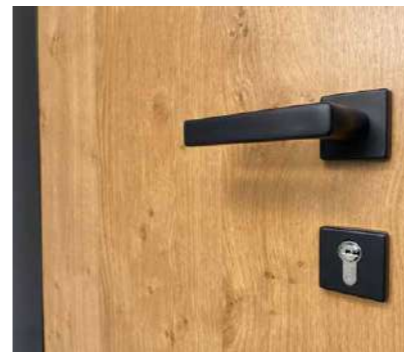

Plaxé Cèdre gris Anteak - U<sub>b</sub> = 1,3 W/m<sup>2</sup>K - Essentielle



**Misty 1**  
Joncs alunox noirs inclus  
Bâton de tirage BT13 - 1000 mm noir inclus

Plaxé Winchester - U<sub>b</sub> = 1,5 W/m<sup>2</sup>K - Essentielle



**Nautilus 5**  
Joncs alunox noirs inclus

Plaxé Sherwood - U<sub>b</sub> = 1,4 W/m<sup>2</sup>K - Essentielle



**Handy 1**  
Joncs alunox noirs inclus



PASSAGE

MODERNES



## SÉRÉNITÉ & ÉCONOMIES D'ÉNERGIE POUR LES AMOUREUX DE DESIGN ET D'ARCHITECTURES MODERNES

Des portes d'entrée pour les amoureux de design souhaitant sublimer leur habitat. Cette collection témoigne de l'alliance de matériaux nobles et de lignes pures, inspirée par l'élégance d'une architecture minimaliste et sobre. Exprimez votre créativité avec ces modèles aux formes innovantes et à forte personnalité.

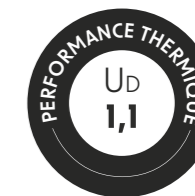

Paumelles 3D pour un réglage simplifié

Dormant aluminium 75 mm à rupture de pont thermique

Parements aluminium thermolaqué haute durabilité certifié Qualilaquage et Qualimarine / Design sur les 2 faces

Joint d'étanchéité sur le dormant et l'ouvrant

Rejet d'eau aluminium thermolaqué à la couleur de l'ouvrant (en option)

Seuil aluminium à rupture de pont thermique normes PMR

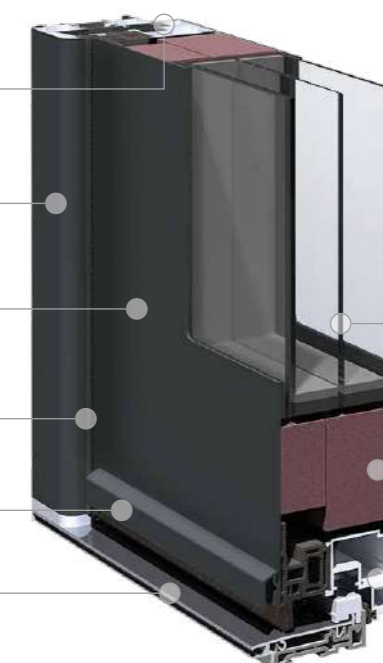

Normes P.M.R. respectées : passage utile de 830 mm pour une dimension tableau de 2150 x 900 mm

Triple vitrage feuilleté retardateur d'effraction

Isolant thermique haute densité

Cadre ouvrant aluminium/ABS 80 mm



### UNE INFINITÉ DE TEINTES DISPONIBLES VOTRE PORTE D'ENTRÉE S'ADAPTE À VOS ENVIES

Une infinité de teintes RAL est disponible, en monocoloration ou bicoloration (face intérieure différente de la face extérieure). Consultez la liste des teintes RAL standards dans la partie **PERSONNALISATION**



COULEURS GARANTIES  
**20 ANS**

**TEINTES RAL**  
CLASSE 2 HAUTE DURABILITÉ

**47**

**QL** Qualilaquage®  
Traitement de surface de l'aluminium  
Certifié QL-025

**QM** Qualimarine®  
Aluminium Laqué Haute Qualité  
Certifié QM-072





RAL 9005 - U<sub>p</sub> = 1,1 W/m<sup>2</sup>K - Equilibre

**Diorite**  
Poignée incrustée en inox



**Intérieur :**  
Poignée New-York en standard sur tous les modèles EQUILIBRE



RAL 7039 - U<sub>p</sub> = 1,3 W/m<sup>2</sup>K - Equilibre

**Schiste 1**  
Poignée incrustée en inox



RAL 7012 - U<sub>p</sub> = 1,2 W/m<sup>2</sup>K - Equilibre

**Bauxite 1**  
Vitrage sablage uni 2 faces  
Pièces aluinox affleurantes incluses  
Poignée incrustée en inox



Brun 2650 sablé - U<sub>p</sub> = 1,2 W/m<sup>2</sup>K - Equilibre

**Silice 1**  
Vitrage sablage uni 2 faces  
Poignée incrustée en inox



Mars 2525 sablé - U<sub>p</sub> = 1,3 W/m<sup>2</sup>K - Equilibre

**Jaspe 1**  
Poignée incrustée en inox



**MODÈLE BASALTE**



## DES PORTES AU DESIGN ÉPURÉ

Le mariage parfait entre l'inox et l'aluminium, matériaux nobles par excellence. Ces modèles au concept étonnant séduiront les esthètes en quête d'originalité pour leur entrée.

A l'intérieur, vous trouverez une poignée sur rosace en inox et un rainurage discret cohérent avec l'extérieur.



RAL 7022 - U<sub>p</sub> = 1,1 W/m<sup>2</sup>K - Equilibre

**Basalte**  
Poignée incrustée en inox





RAL 7033 - Up = 1,3 W/m².K - Equilibre

**Cipolin 1**  
Poignée de tirage en saillie à la couleur de l'ouvrant



RAL 7031 - Up = 1,3 W/m².K - Equilibre

**Cipolin 1**  
Poignée de tirage en saillie blanc 9016 ou rouge 3004



RAL 7023 - Up = 1,1 W/m².K - Equilibre

**Cipolin B**  
Poignée de tirage en saillie à la couleur de l'ouvrant  
Cipolin A = Sans rainure



Bleu Canon 2525 métallisé - Up = 1,1 W/m².K - Equilibre

**Silex**  
Bâton de tirage BT11 - 1800 mm

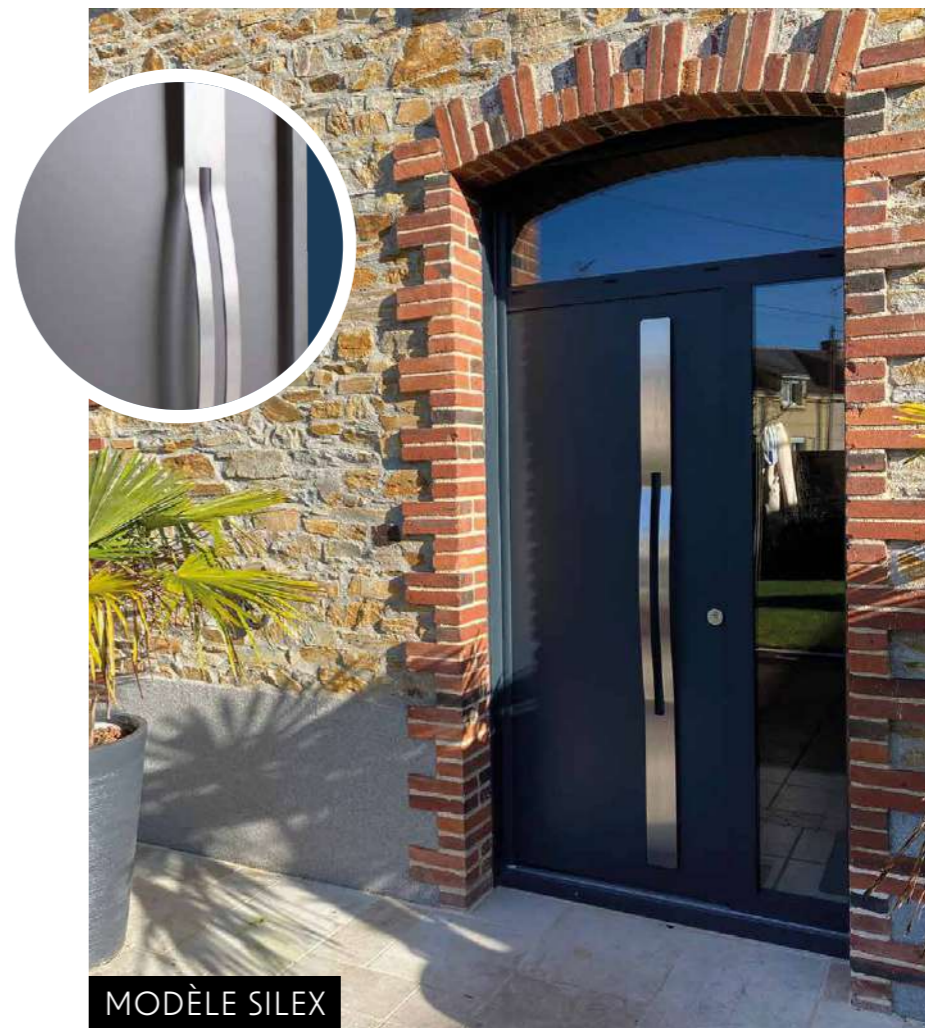

MODÈLE SILEX



Bronze 2525 métallisé - Up = 1,1 W/m².K - Equilibre

**Granite B**  
Poignée de tirage en saillie à la couleur de l'ouvrant  
Granite A = Sans rainure



## ÉCONOMIES D'ÉNERGIE

La porte d'entrée est une composante importante des performances énergétiques globales de la maison. Choisir une porte d'entrée PASSAGE, c'est améliorer l'isolation de son habitat et réduire ses dépenses en énergies.



RAL 7035 - Up = 1,1 W/m².K - Equilibre

**Calcite B**  
Poignée intégrée à la couleur de l'ouvrant  
Calcite A = Sans rainure



**Intérieur :**  
Poignée New-York en standard sur tous les modèles EQUILIBRE



## EURALED

ÉCLAIRAGE EXTÉRIEUR INTÉGRÉ SANS PERCEMENT DU MUR

EURALED est un système d'éclairage extérieur par bandeau LED intégré dans la tapée de doublage supérieure de la porte d'entrée PASSAGE. L'éclairage est pilotable en version connectée via l'application SHELLY (Wi-Fi) ou via son boîtier de contrôle mural. Le câble d'alimentation est raccordé directement dans le dormant de la porte et ne nécessite pas de percement du mur. L'habitat reste donc préservé des fuites thermiques.

EXCLUSIVITÉ  
**EURALED**

EURALED est une innovation s'inscrivant dans le cadre de la RE 2020 ayant obtenu un certificat d'utilité publique par l'INPI.

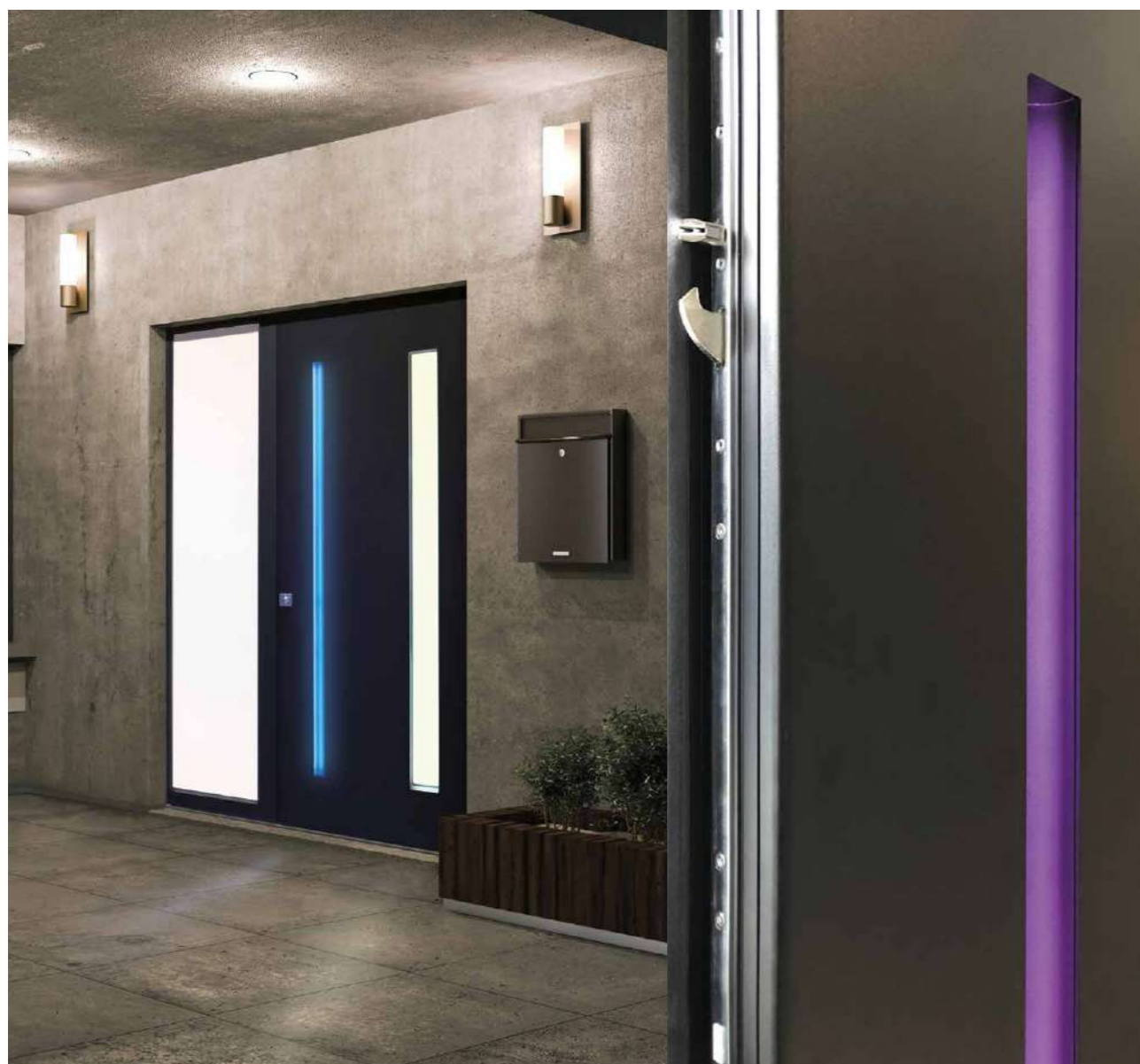

**Graphite B**  
Poignée intégrée à la couleur de l'ouvrant  
Graphite A = Sans rainure



**Graphite 1**  
Vitrage sablage uni 2 faces  
Poignée intégrée à la couleur de l'ouvrant



**Graphite 1**  
Vitrage sablage uni 2 faces  
Poignée intégrée rouge 3004 ou blanche 9016

## PRATIQUE & DESIGN

Différenciez-vous et illuminez votre façade

### ÉCLAIRAGE LED

Le modèle best-seller GRAPHITE est disponible avec une bande lumineuse LED positionnée à l'intérieur de sa poignée intégrée. Connectée à l'application mobile SHELLY et compatible avec les assistants vocaux de type Alexa et Google Home, elle vous permet de choisir parmi une infinité de couleurs, de créer des plages horaires d'allumage et de personnaliser des scénarii avec d'autres objets connectés.







Bronze 2525 métrallisé - U<sub>p</sub> = 1,1 W/m<sup>2</sup>K - Osmozen

**Hibiscus**  
Pièce alunox affleurante incluse



Brun 2660 sablé - U<sub>p</sub> = 1,1 W/m<sup>2</sup>K - Osmozen

**Capucine**  
Pièces alunox affleurantes incluses



Mars 2525 sablé - U<sub>p</sub> = 1,1 W/m<sup>2</sup>K - Osmozen

**Campanule**  
Pièces alunox affleurantes incluses



RAL 7012 - U<sub>p</sub> = 1,3 W/m<sup>2</sup>K - Osmozen

**Bleuet 1**  
Vitrage sablage uni 2 faces  
Pièce alunox affleurant incluse



MODÈLE BLEUET 1



RAL 7023 - U<sub>p</sub> = 1,4 W/m<sup>2</sup>K - Osmozen

**Dahlia 9**  
Vitrage sablage uni 2 faces



RAL 7031 - U<sub>p</sub> = 1,4 W/m<sup>2</sup>K - Osmozen

**Jonc 1**  
Vitrage sablage uni 2 faces



MODÈLE JONC 1





MODÈLE MAGNOLIA 1

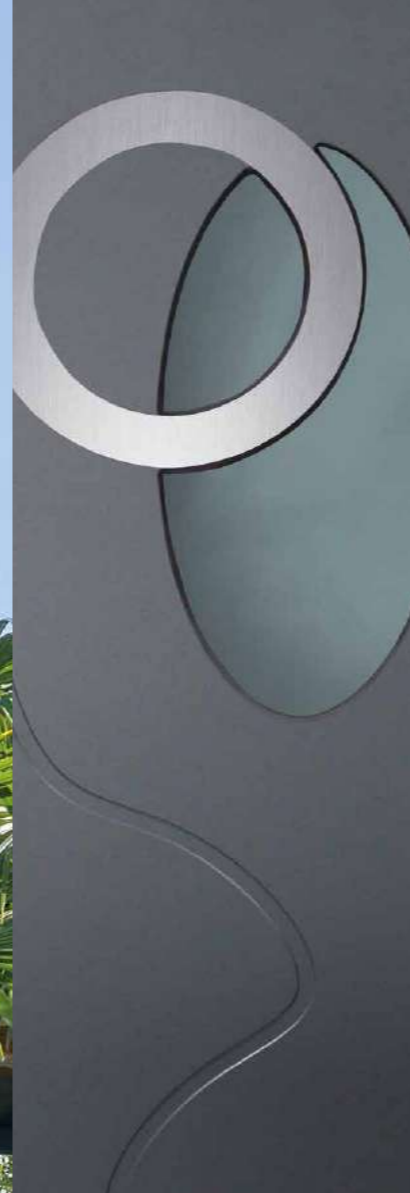

RAL 7039 - U<sub>b</sub> = 1,2 W/m<sup>2</sup>.K - Osnozen



**Magnolia 1**  
Vitrage sablage uni 2 faces  
Pièce aluinox affleurante incluse

RAL 9005 - U<sub>b</sub> = 1,3 W/m<sup>2</sup>.K - Osnozen



**Narcisse 2**  
Vitrage sablage uni 2 faces  
Pierre naturelle grise incluse

**LA PIERRE NATURELLE**

Très prisée des architectes et designers pour son prestige et sa noblesse, la pierre naturelle est un matériau écologique, imperméable, flexible et incassable, adapté aussi bien à l'extérieur qu'à l'intérieur.

Etant donné les spécificités du matériau, l'aspect de surface est unique sur chaque pièce. Des disparités d'usinage, de couleur, de relief, de régularité ou de texture peuvent survenir.



Version pierre naturelle cuivrée  
Visuel non contractuel



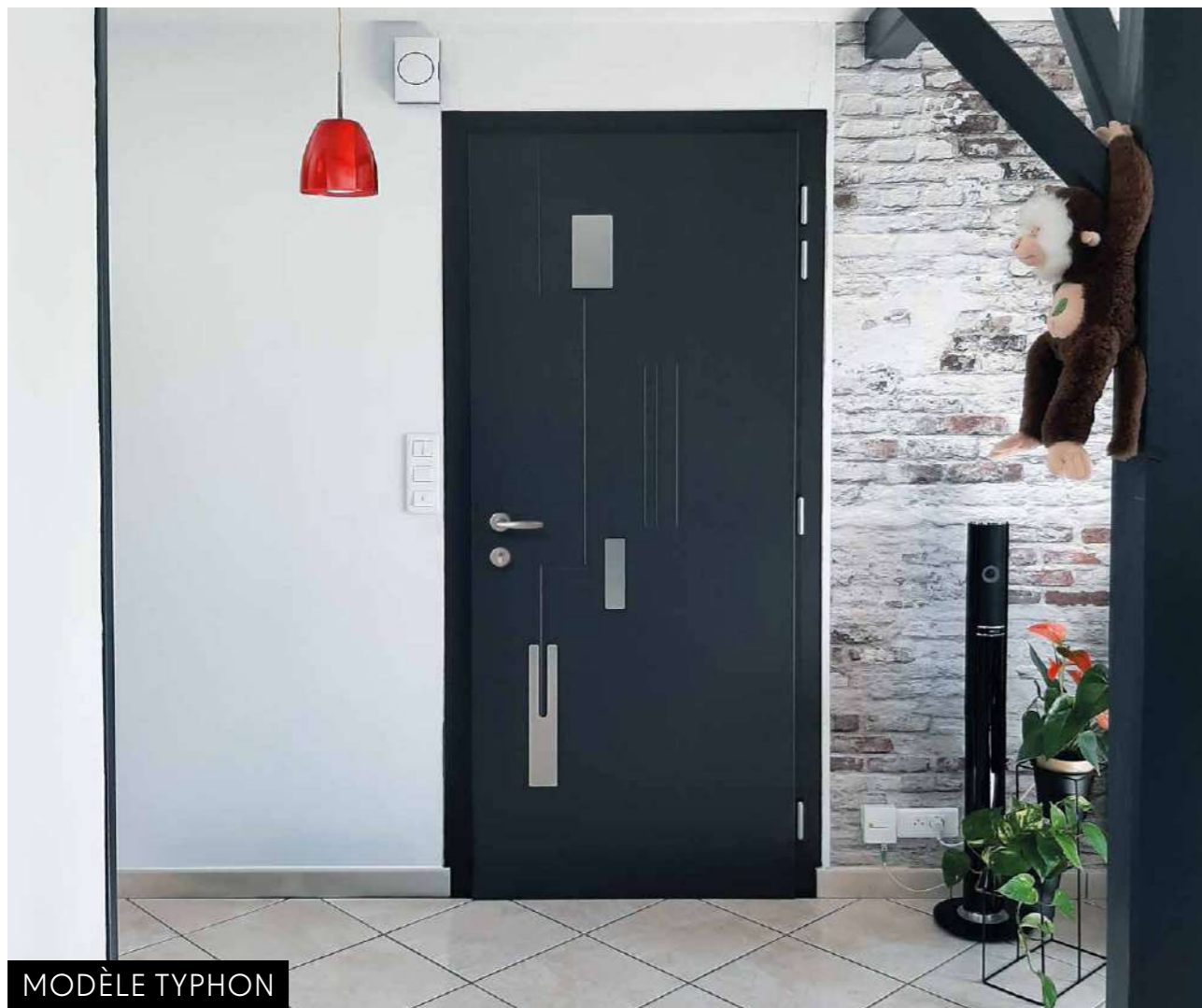

MODÈLE TYPHON



MODÈLE GALÈNE 1



**ENTREZ DANS L'ÈRE 2.0  
AVEC LA PORTE CONNECTÉE**

Transformez votre smartphone  
en clé intelligente !



RAL 7016 - Ub = 1,1 W/m².K - Sillage révolution

**Derceto**  
Pièces aluinox affleurantes  
incluses



RAL 7012 - Ub = 1,1 W/m².K - Sillage révolution

**Cyclope**  
Pièces aluinox affleurantes  
incluses



RAL 1247 - Ub = 1,1 W/m².K - Sillage révolution

**Rhoécos**  
Pièces aluinox affleurantes incluses



RAL 7023 - Ub = 1,4 W/m².K - Sillage évolution

**Sélène 5**  
Vitrage sablage uni 2 faces  
Pièces aluinox en option



RAL 7012 - Ub = 1,5 W/m².K - Sillage évolution

**Dolomite 5**  
Vitrage sablage uni 2 faces



Bronze 2525 métallisé - Ub = 1,3 W/m².K - Sillage évolution

**Galène 1**  
Vitrage sablage uni 2 faces  
Pièce aluinox en option





RAL 9005 - U<sub>p</sub> = 1,3 W/m<sup>2</sup>K - Sillage évolution

**Pastel 4**  
Vitrage sablage uni 2 faces  
Pièces alunox en option



Bleu Canon 2525 métallisé - U<sub>p</sub> = 1,1 W/m<sup>2</sup>K - Sillage évolution

**Abricot**  
Pièces alunox en applique incluses



RAL 7023 - U<sub>p</sub> = 1,2 W/m<sup>2</sup>K - Sillage évolution

**Jais 1**  
Vitrage sablage uni 2 faces

**VITRAGES DÉCORATIFS**

Donnez du caractère à votre entrée avec nos vitrages décoratifs en fusing ou sablage compatibles avec de nombreux modèles. Le catalogue spécifique est disponible sur simple demande.



Noir 2100 sablé - U<sub>p</sub> = 1,2 W/m<sup>2</sup>K - Sillage évolution

**Anthracite 1**  
Pièce alunox en option



Bleu Canon 2525 métallisé - U<sub>p</sub> = 1,2 W/m<sup>2</sup>K - Sillage évolution

**Cobalt 4**  
Vitrage sablage uni 2 faces  
Pièces alunox en option



Brun 2650 sablé - U<sub>p</sub> = 1,2 W/m<sup>2</sup>K - Sillage évolution

**Fauve 3**  
Vitrage sablage uni 2 faces  
Pièces alunox en option



**PIÈCES DÉCORATIVES ALUNOX**

**MODÈLE PASTEL 4**

Ces éléments décoratifs sont toujours intégrés sur les deux faces de la porte.





Noir 2100 sablé - Ub = 1,3 W/m²K - Sillage évolution

**Pyrite 6**  
Vitrage sablage uni 2 faces  
Bâton de tirage BT6 - 1000 mm  
en option



RAL 7039 - Ub = 1,2 W/m²K - Sillage évolution

**Marine 1**  
Vitrage sablage uni 2 faces



Gris 2400 sablé - Ub = 1,3 W/m²K - Sillage évolution

**Pistache 4**



Bronze 2626 métallisé - Ub = 1,2 W/m²K - Sillage évolution

**Perle 1**  
Vitrage sablage uni 2 faces  
Pièces alunox incluses



Gris 2900 sablé - Ub = 1,3 W/m²K - Sillage évolution

**Persan 1**  
Vitrage sablage uni 2 faces  
Pièces alunox incluses



RAL 7033 - Ub = 1,3 W/m²K - Sillage évolution

**Sodalite 8**  
Vitrage sablage uni 2 faces



Bleu 2700 sablé - Ub = 1,2 W/m²K - Sillage évolution

**Turquin 1**  
Vitrage sablage uni 2 faces

MODÈLE TURQUIN 1



MODÈLE PERSAN 1







MODÈLE ALEZAN 1

Bleu Canon 2525 métallisé - U<sub>p</sub> = 1,2 W/m<sup>2</sup>K - Sillage évolution



**Stellaire 1**  
Vitrage sablage uni 2 faces  
Pièce aluinox incluse  
Bâton de tirage BT6 - 1000 mm inclus

Noir 2100 sablé - U<sub>p</sub> = 1,3 W/m<sup>2</sup>K - Sillage évolution



**Tourbe 1**  
Vitrage sablage uni 2 faces  
Pièces aluinox incluses  
Poignée intégrée à la couleur de l'ouvrant

RAL 7039 - U<sub>p</sub> = 1,3 W/m<sup>2</sup>K - Sillage évolution



**Valériane 2**  
Vitrage sablage uni 2 faces  
Pièce aluinox incluse

Brun 2650 sablé - U<sub>p</sub> = 1,2 W/m<sup>2</sup>K - Sillage évolution



**Alezan 1**  
Vitrage sablage uni 2 faces  
Bâton de tirage BT3 - 625 mm inclus

Grès 2400 sablé - U<sub>p</sub> = 1,3 W/m<sup>2</sup>K - Sillage évolution



**Bitume 3**  
Vitrage sablage uni 2 faces  
Bâton de tirage BT6 - 600 mm en option

Mars 2525 sablé - U<sub>p</sub> = 1,2 W/m<sup>2</sup>K - Sillage évolution



**Céleste 2**  
Vitrage sablage uni 2 faces  
Bâton de tirage BT6 - 600 mm en option





RAL 9005 - Ub = 1,1 W/m².K - Sillage évolution

**Celadon**  
Pièces alunox en applique incluses



Noir 2100 sablé - Ub = 1,2 W/m².K - Sillage

**Amarante 5**  
Pièces alunox en option



Rouge 2100 sablé - Ub = 1,3 W/m².K - Sillage évolution

**Vanille 3**  
Pièces alunox en option



MODÈLE PARME

Grès 2400 sablé - Ub = 1,1 W/m².K - Sillage évolution

**Parme**  
Bâton de tirage BT6 - 1000 mm en option



RAL 7039 - Ub = 1,1 W/m².K - Sillage évolution

**Argos**  
Pièce alunox en applique  
Bâton de tirage BT6 - 1000 mm inclus



RAL 7012 - Ub = 1,1 W/m².K - Sillage

**Vermeil**



RAL 7033 - Ub = 1,1 W/m².K - Sillage évolution

**Lilas**  
Bâton de tirage BT9 - 1300 mm en option

## ÉCONOMIES D'ÉNERGIE

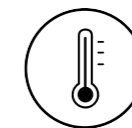

La porte d'entrée est une composante importante des performances énergétiques globales de la maison.

Choisir une porte d'entrée PASSAGE, c'est améliorer l'isolation de son habitat et réduire ses dépenses en énergies.





MODÈLE OCRE 1

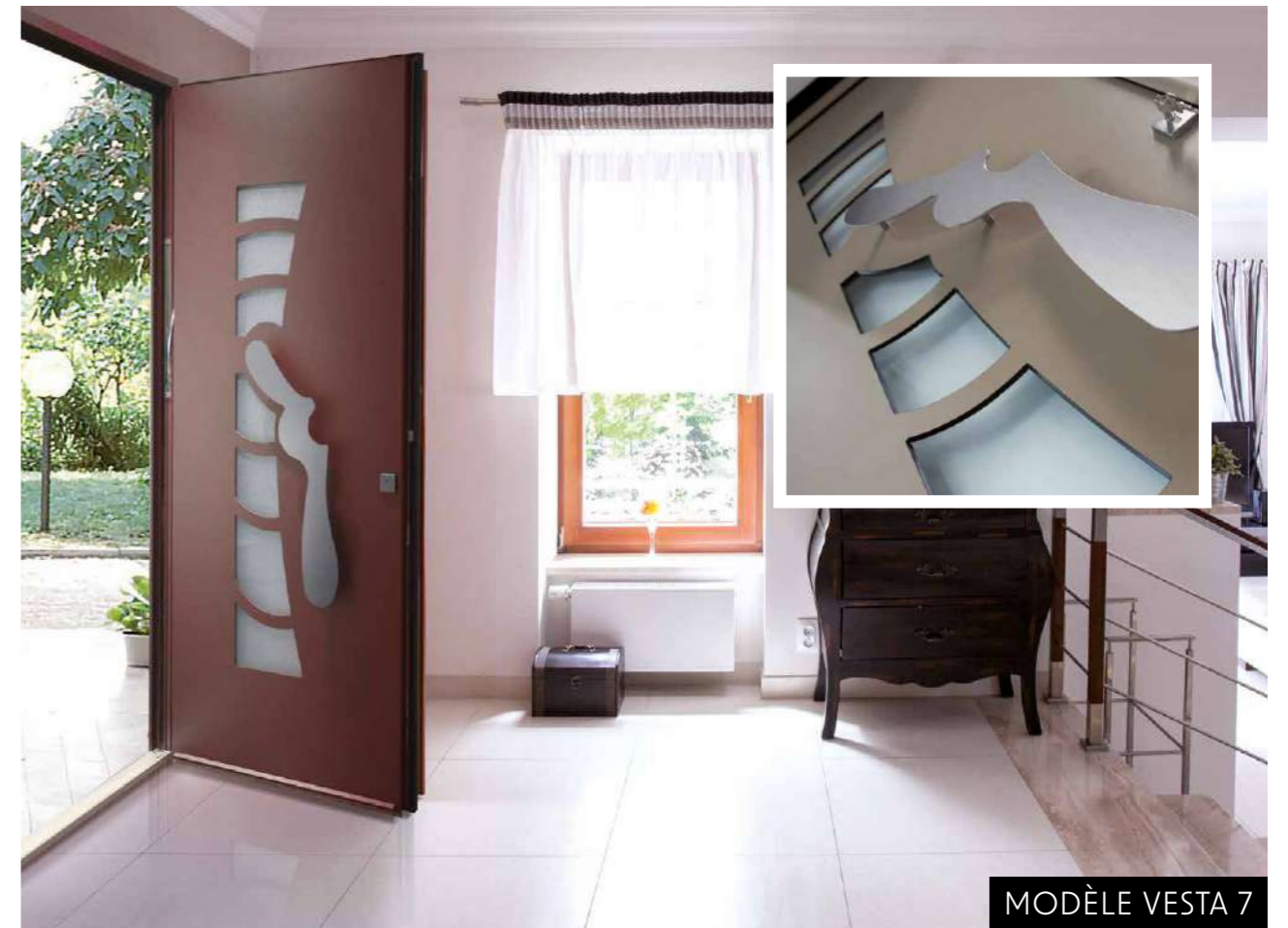

MODÈLE VESTA 7



Bleu Canon 2525 métallisé - U<sub>b</sub> = 1,2 W/m<sup>2</sup>K - Sillage

**Réséda 5**  
Pièces aluinox en option



RAL 7023 - U<sub>b</sub> = 1,2 W/m<sup>2</sup>K - Sillage

**Turquoise 3**



RAL 7012 - U<sub>b</sub> = 1,2 W/m<sup>2</sup>K - Sillage

**Ocre 1**  
Vitrage sablage uni 2 faces



RAL 3004 - U<sub>b</sub> = 1,2 W/m<sup>2</sup>K - Convex

**Gaspra 3**  
Bâton de tirage en inox  
Poignée et plots de fixation  
en face intérieure



RAL 5010 - U<sub>b</sub> = 1,3 W/m<sup>2</sup>K - Convex

**Vesta 7**  
Vitrage sablage uni 2 faces  
Bâton de tirage en inox  
Poignée et plots de fixation  
en face intérieure



**Intérieur :**  
Poignée New-York  
en standard  
et plots de fixation





RAL 3004 - U<sub>p</sub> = 1,3 W/m<sup>2</sup>K - Sillage

Auburn 1



MODÈLE AUBURN 1



MODÈLE HERCULE 1



RAL 6005 - U<sub>p</sub> = 1,2 W/m<sup>2</sup>K - Sillage

Sinople 2  
Pièces aluinox en option  
Sinople 1 = un seul vitrage haut



RAL 7030 - U<sub>p</sub> = 1,3 W/m<sup>2</sup>K - Sillage

Nacarat 1



RAL 7012 - U<sub>p</sub> = 1,3 W/m<sup>2</sup>K - Sillage

Garance 3  
Vitrage sablage uni 2 faces



Gris 2400 sablé - U<sub>p</sub> = 1,2 W/m<sup>2</sup>K - Sillage

Pégase 5  
Pièces aluinox en applique incluses



RAL 9005 - U<sub>p</sub> = 1,2 W/m<sup>2</sup>K - Sillage

Cassiopée 3  
Pièce aluinox en applique incluse



Rouge 2100 sablé - U<sub>p</sub> = 1,2 W/m<sup>2</sup>K - Sillage

Andromède 1  
Pièce aluinox en applique incluse





Noir 2100 sablé - U<sub>p</sub> = 1,3 W/m<sup>2</sup>.K - Les Contemporains

**Goya 3**  
Pièces aluinox en option  
Disponible en version une pièce



RAL 6021 - U<sub>p</sub> = 1,3 W/m<sup>2</sup>.K - Les Contemporains

**Rosario 2**  
Vitrage sablage uni 2 faces  
Pièces aluinox en option



Brun 2650 sablé - U<sub>p</sub> = 1,3 W/m<sup>2</sup>.K - Les Contemporains

**Azul 2**  
Pièces aluinox en option



Bleu Canon 2525 métallisé - U<sub>p</sub> = 1,3 W/m<sup>2</sup>.K - Les Contemporains

**Mexico 1**  
Pièce aluinox en option



MODÈLE MEXICO 1

47

**TEINTES RAL**  
CLASSE 2  
HAUTE DURABILITÉ



RAL 3004 - U<sub>p</sub> = 1,4 W/m<sup>2</sup>.K - Les Contemporains

**Belize 1**  
Vitrage sablage uni 2 faces  
Pièce aluinox en applique incluse

COULEURS  
GARANTIES  
**20 ANS**

Les labels **QUALILAUQUAGE** et **QUALIMARINE** attestent de la haute durabilité de la tenue des couleurs thermolaquées. Nos teintes standards sont réalisées à partir de poudres Classe 2, de qualité supérieure (sauf RAL 3003 et Blanc TECH).



MODÈLE BELIZE 1





RAL 7035 - U<sub>b</sub> = 1,2 W/m<sup>2</sup>K - Les Contemporains

**Minas 1**  
Vitrage sablage uni 2 faces  
Pièce alunox en option



RAL 7012 - U<sub>b</sub> = 1,2 W/m<sup>2</sup>K - Les Contemporains

**Salta 1**  
Pièce alunox en option



Gris 2400 sablé - U<sub>b</sub> = 1,2 W/m<sup>2</sup>K - Les Contemporains

**Buga 5**  
Pièces alunox en option

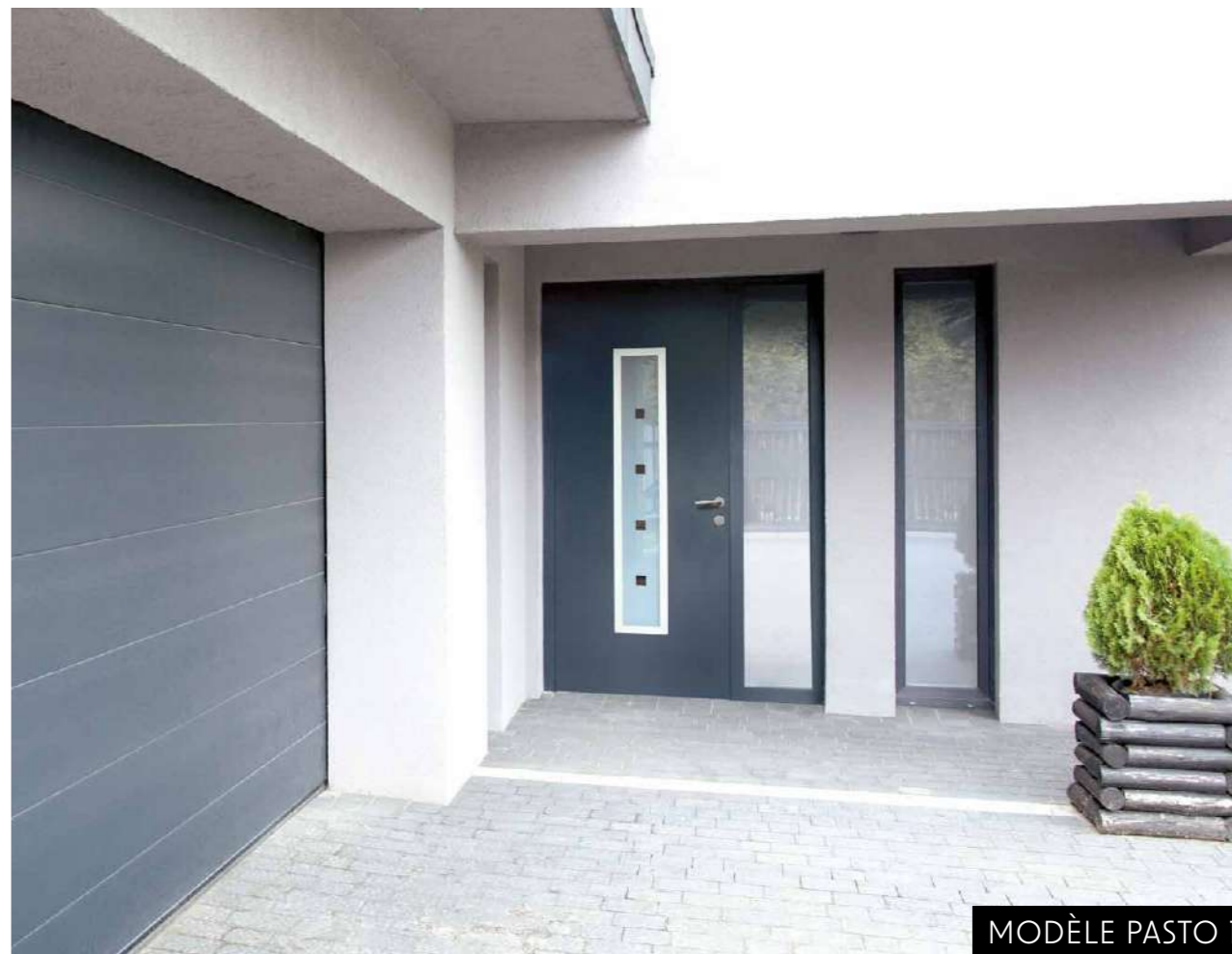

MODÈLE PASTO 1



RAL 7016 - U<sub>b</sub> = 1,2 W/m<sup>2</sup>K - Les Contemporains

**Lima 5**  
Pièces alunox en option



RAL 7031 - U<sub>b</sub> = 1,2 W/m<sup>2</sup>K - Les Contemporains

**Oruro 4**  
Pièces alunox en option



Bronze 2525 métallisé - U<sub>b</sub> = 1,2 W/m<sup>2</sup>K - Les Contemporains

**Rivera 4**  
Pièces alunox en option



RAL 3004 - U<sub>b</sub> = 1,3 W/m<sup>2</sup>K - Les Contemporains

**Pasto 1**  
Pièce alunox en option



RAL 9005 - U<sub>b</sub> = 1,2 W/m<sup>2</sup>K - Les Contemporains

**Santa Cruz 3**  
Pièces alunox en option



Noir 2100 sablé - U<sub>b</sub> = 1,4 W/m<sup>2</sup>K - Les Contemporains

**Trinidad 6**  
Pièces alunox en option



PASSAGE

CLASSIQUES



## LE CHARMES DES PORTES D'ANTAN

ALLIANCE PARFAITE DE LA TRADITION & D'UNE CONCEPTION MODERNE

Les avantages de l'aluminium au service du charme des portes en bois d'antan. Ces portes d'entrée haut de gamme se distinguent par des moulures finement dessinées, des grilles décoratives élégantes intégrées dans le vitrage ou encore des décors en impression numérique. Découvrez ces modèles classiques indémodables.

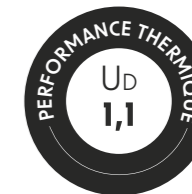

Paumelles 3D pour un réglage simplifié

Dormant aluminium 75 mm à rupture de pont thermique

Parements aluminium thermolaqué haute durabilité certifié Qualilaquage et Qualimarine / Design sur les 2 faces

Joint d'étanchéité sur le dormant et l'ouvrant

Rejet d'eau aluminium thermolaqué à la couleur de l'ouvrant (en option)

Seuil aluminium à rupture de pont thermique normes PMR

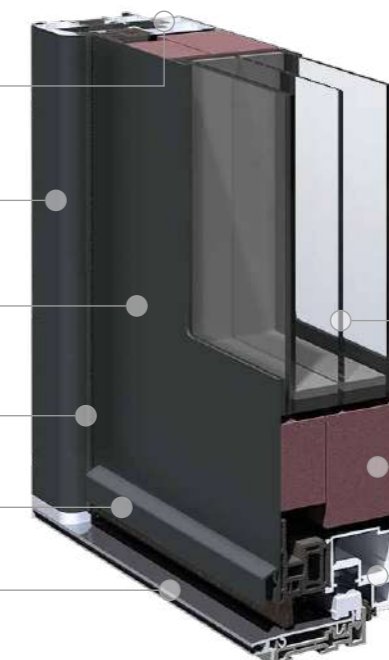

Normes P.M.R. respectées : passage utile de 830 mm pour une dimension tableau de 2150 x 900 mm

Quadruple ou Triple vitrage feuilleté retardateur d'effraction

Isolant thermique haute densité

Cadre ouvrant aluminium/ABS 80 mm



### UNE INFINITÉ DE TEINTES DISPONIBLES

VOTRE PORTE D'ENTRÉE S'ADAPTE À VOS ENVIES

Une infinité de teintes RAL est disponible, en monocoloration ou bicoloration (face intérieure différente de la face extérieure). Consultez la liste des teintes RAL standards dans la partie **PERSONNALISATION**



COULEURS GARANTIES  
**20 ANS**

**TEINTES RAL**  
CLASSE 2 HAUTE DURABILITÉ

**47**





# Franklin

## NOUVEAUX DÉCORS IMPRESSION NUMÉRIQUE EN OPTION

Vitrages décoratifs V10 Rose et Salomé



Bleu Canon 2525 métallisé - U<sub>b</sub> = 1,4 W/m<sup>2</sup>.K (cas I) - Tradition

Franklin 1 et Franklinside 1  
Grille Salomé impression numérique V10 dans l'ouvrant principal et la tierce fixe coordonnée en option.



RAL 7023 - U<sub>b</sub> = 1,4 W/m<sup>2</sup>.K (cas I) - Tradition

Franklin 1 et Franklinside 1  
Grille Rose impression numérique V10 dans l'ouvrant principal et le semi-fixe coordonné en option.

**UNE ILLUMINATION MAXIMALE !**  
grâce à une large surface vitrée

Clair de vue du vitrage principal : 1098 x 423 mm.

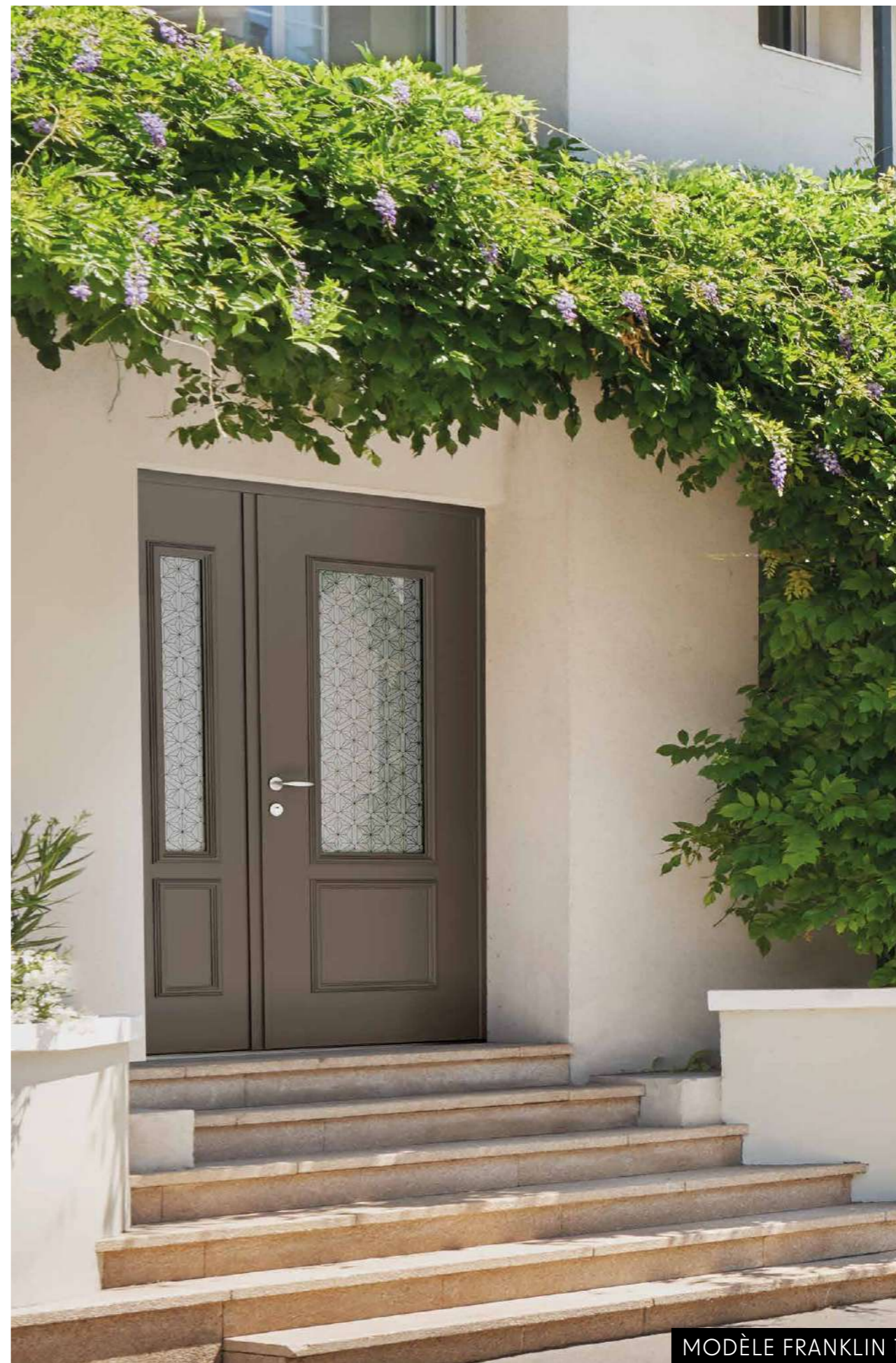

MODÈLE FRANKLIN 1



# Nobel et Spencer

## les incontournables

### LE SAVIEZ-VOUS ?

#### QUELLE EST LA DIFFÉRENCE ENTRE CES DEUX BEST-SELLERS D'APPARENCE IDENTIQUE ?

Il s'agit de la dimension de la surface vitrée. Le clair de vitrage de la porte SPENCER est supérieur à celui de la porte NOBEL.



RAL 7033 - Up = 1,3 W/m².K (cas I) - Tradition

#### Spencer 1 + Spencerside 1

Grille Alva en fonte d'aluminium dans l'ouvrant principal et le semi-fixe coordonnée en option. Bâton de tirage horizontal BT12 en option.

Clair de vue du vitrage de l'ouvrant principal : 785 x 435 mm.



RAL 7039 - Up = 1,3 W/m².K (cas I) - Tradition

#### Nobel 1 + Nobelside 1

Grille Volutes en fonte d'aluminium dans l'ouvrant principal et le semi-fixe coordonnée en option. Bâton de tirage horizontal BT12 en option.

Clair de vue du vitrage de l'ouvrant principal : 734 x 356 mm.

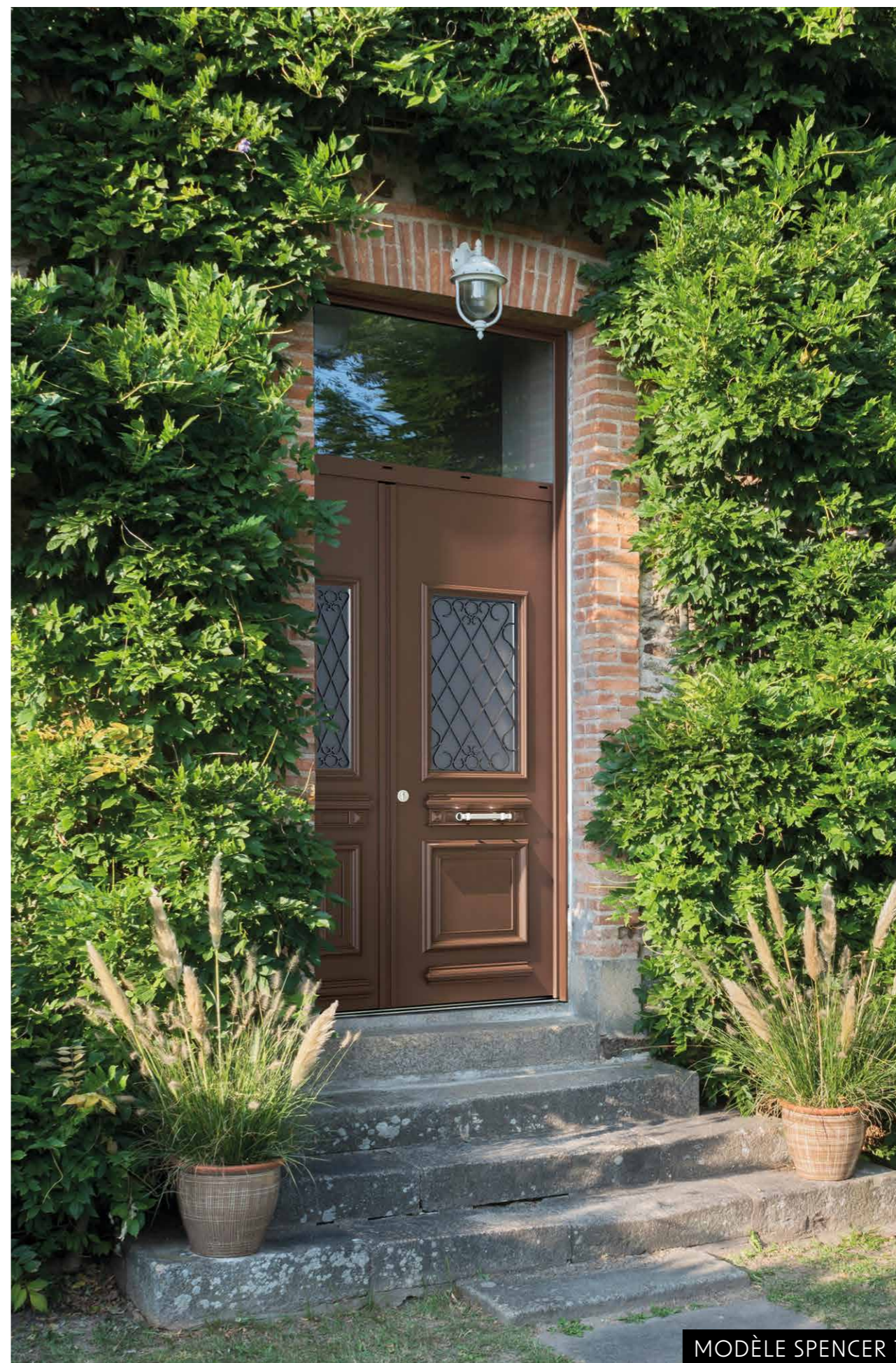

MODÈLE SPENCER 1



## Les grilles décoratives

3 GRILLES EN FONTE D'ALUMINIUM EXCLUSIVES

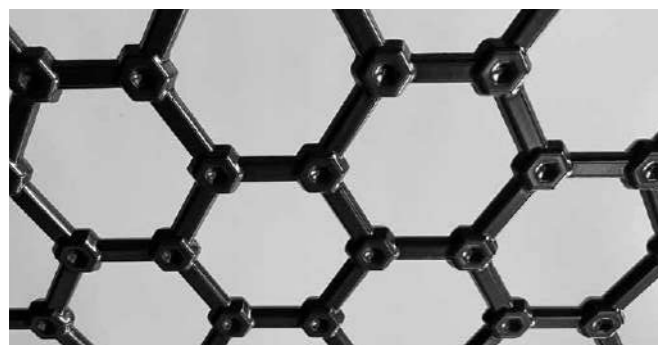

### La grille Alva

Succombez au charme industriel de cette nouvelle grille Alva en fonte d'aluminium. Elle peut être intégrée dans les ouvrants Persée, Edison, Nobel et Spencer, les semi-fixes ou fixes Spencerside et Nobelside, ainsi que dans les impostes moulurés.



### La grille Volutes

Toute en rondeur, le design Volutes en fonte d'aluminium s'inscrit dans la pure tradition des grilles en fer forgé d'autrefois. Elle peut être intégrée dans les ouvrants Persée, Spencer et Nobel et les semi-fixes ou fixes Spencerside et Nobelside (indisponible dans les impostes).



### La grille Rustica

Bordée de formes arrondies, cette grille en fonte d'aluminium est un modèle de sobriété. Elle peut être intégrée dans les ouvrants Persée, Spencer et Nobel et les semi-fixes ou fixes Spencerside et Nobelside (indisponible dans les impostes).

## Bâton de tirage et boîte aux lettres

### Le bâton de tirage

Le bâton BT12 est disponible sur les ouvrants Antares, Capella, Persée, Vega, Verseau, Edison, Moreno, Spencer et Nobel, en finition aspect inox ou couleur laiton. Selon vos goûts, la poignée Vérona peut être conservée ou supprimée.



### La boîte aux lettres

Uniquement disponible avec Antares, Capella, Persée, Vega, Verseau, Edison, Franklin et Spencer, en finition aspect inox. Particulièrement adaptée aux maisons de ville en bord de trottoir. Sur un double vantail, elle peut être positionnée sur l'ouvrant principal, l'ouvrant secondaire ou les deux.



### Double vantail

Les possibilités d'adaptations de la collection TRADITION sont multiples et conviennent à tous les types d'entrées : de la maison de ville donnant sur rue avec passage étroit aux grandes ouvertures des belles bâtisses de charme (avec tierces et imposte : H jusqu'à 3124 mm et L jusqu'à 2162 mm). Le bâton de tirage peut être intégré sur les deux ouvrants. La boîte aux lettres est disponible sur l'ouvrant principal, l'ouvrant secondaire, ou les deux.

## Design et sécurité

Ces portes d'entrée haut de gamme se distinguent par des moulures cossues finement dessinées et des grilles décoratives élégantes intégrées dans un quadruple vitrage. En termes de sécurité, la collection TRADITION réunit l'ensemble des équipements qui font le succès de PASSAGE : serrure automatique 5 points à crochets, gâche filante, pièces anti-dégondage, barre 12 pions de sécurité EURASTOP...

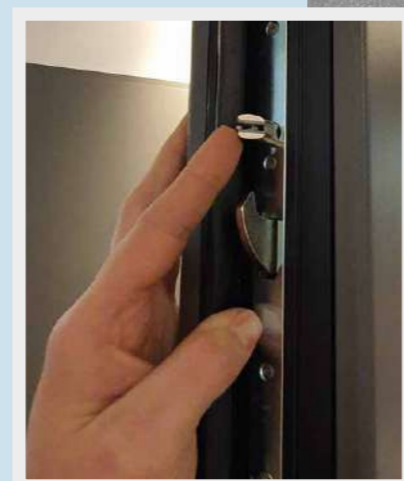



# Encore plus de choix avec ces modèles supplémentaires

Ces modèles sont disponibles dans l'ensemble des compositions. Les grilles Alva, Rustica et Volutes ne sont pas disponibles avec ces modèles, sauf pour le modèle Edison 1 pour lequel la grille Alva est compatible.



Bronze 2525 métallisé - U<sub>p</sub> = 1,2 W/m<sup>2</sup>.K - Tradition

**Moreno 1**  
Vitrage décor V10 Adèle  
impression numérique  
en option



RAL 7012 - U<sub>p</sub> = 1,3 W/m<sup>2</sup>.K - Tradition

**Edison 1**  
Vitrage décor V10 Jeanne  
impression numérique  
en option



Rouge 2100 sablé - U<sub>p</sub> = 1,3 W/m<sup>2</sup>.K - Tradition

**Gramme 2**



RAL 5023 - U<sub>p</sub> = 1,2 W/m<sup>2</sup>.K - Tradition

**Judson 1**



RAL 7039 - U<sub>p</sub> = 1,3 W/m<sup>2</sup>.K - Tradition

**Monier 3**



RAL 7023 - U<sub>p</sub> = 1,4 W/m<sup>2</sup>.K - Tradition

**Bell 2**



Brun 2650 sablé - U<sub>p</sub> = 1,3 W/m<sup>2</sup>.K - Tradition

**Newton 3**

**LES AVANTAGES DE L'ALUMINIUM  
ET DES MOULURES RAPPORTÉES AU SERVICE  
DU CHARME DES PORTES EN BOIS D'ANTAN.**

# Les grilles décoratives impression numérique

Les modèles Capella 1L, Verseau 1L, Edison 1 et Moreno 1 sont disponibles avec des vitrages décoratifs grilles en impression numérique. Le résultat est saisissant de ressemblance avec une grille traditionnelle.

## NOUVEAUTÉ

Découvrez nos **GRILLES**  
impression numérique

Ces grilles sont disponibles avec  
**CAPELLA 1L, VERSEAU 1L, EDISON 1 et MORENO 1**

\*La grille Victoire n'est pas disponible avec MORENO 1  
et seule la grille Louise est disponible avec CAPELLA 1L

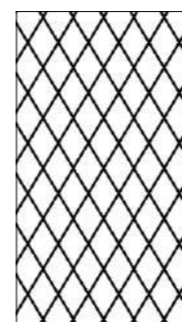

V10 Louise\*

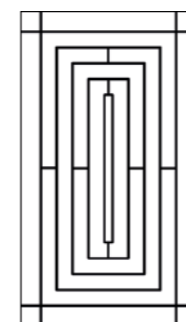

V10 Jeanne

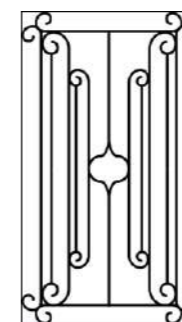

V10 Adèle

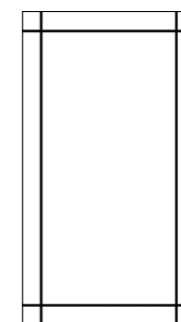

V10 Violette

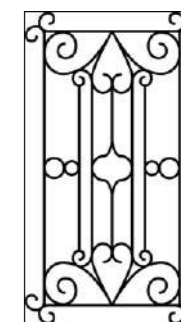

V10 Victoire\*



**NOUVEAU**  
Les grilles  
impression  
numérique





Grès 2400 sablé - U<sub>b</sub> = 1,3 W/m<sup>2</sup>K - Les Lumières

### Verseau 1L

Vitrage décor Filet de Versailles, bâton de tirage BT12 - 250 mm et boîte aux lettres inox en option



RAL 7034 - U<sub>b</sub> = 1,3 W/m<sup>2</sup>K - Les Lumières

### Vega 1L

Vitrage décor plomb V6 losanges gris et bâton de tirage BT12 - 250 mm en option

Les modèles aux **moulures embouties** de la collection LES LUMIERES arborent une ligne classique et indémodable. Une valeur sûre qui se marie parfaitement avec les architectures traditionnelles.

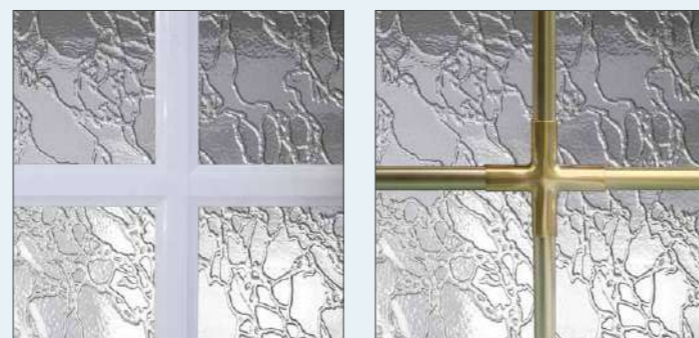

Intégrez des **croisillons blancs ou laiton** dans les vitrages pour une finition encore plus esthétique. Ces modèles sont également disponibles pleins, sans vitrage.



RAL 7023 - U<sub>b</sub> = 1,3 W/m<sup>2</sup>K - Les Lumières

### Atria 2L

Vitrages décor plomb V6 losanges gris en option



Rouge 2100 sablé - U<sub>b</sub> = 1,3 W/m<sup>2</sup>K - Les Lumières

### Orion 1, 3, 5 ou 7

Disponible avec 1, 3, 5, 7 vitrages Vitrages avec croisillons laiton en option



RAL 7012 - U<sub>b</sub> = 1,3 W/m<sup>2</sup>K - Les Lumières

### Persée 2L

Vitrages avec grille en fonte d'aluminium Alva en option



Mars 2626 sablé - U<sub>b</sub> = 1,3 W/m<sup>2</sup>K - Les Lumières

### Antares 1L

Vitrage décor Filet de Versailles, bâton de tirage BT12 - 250 mm en option



RAL 7033 - U<sub>b</sub> = 1,4 W/m<sup>2</sup>K - Les Lumières

### Alcor 2L

Vitrage sablage uni 2 faces



RAL 1013 - U<sub>b</sub> = 1,3 W/m<sup>2</sup>K - Les Lumières

### Electra 1L

Vitrage décor fusion V8 Rozolo en option



RAL 7012 - U<sub>b</sub> = 1,3 W/m<sup>2</sup>K - Les Lumières



**Capella 1L**  
 Vitrage décor V10 Louise  
 impression numérique  
 en option

Bleu 2700 sablé - U<sub>b</sub> = 1,4 W/m<sup>2</sup>K - Les Lumières



**Polaris 1L**  
 Vitrage décor fusion  
 V8.5 en option

RAL 3004 - U<sub>b</sub> = 1,3 W/m<sup>2</sup>K - Les Lumières



**Sirius 3**  
 Vitrage décor fusion  
 V8.SI rouge en option

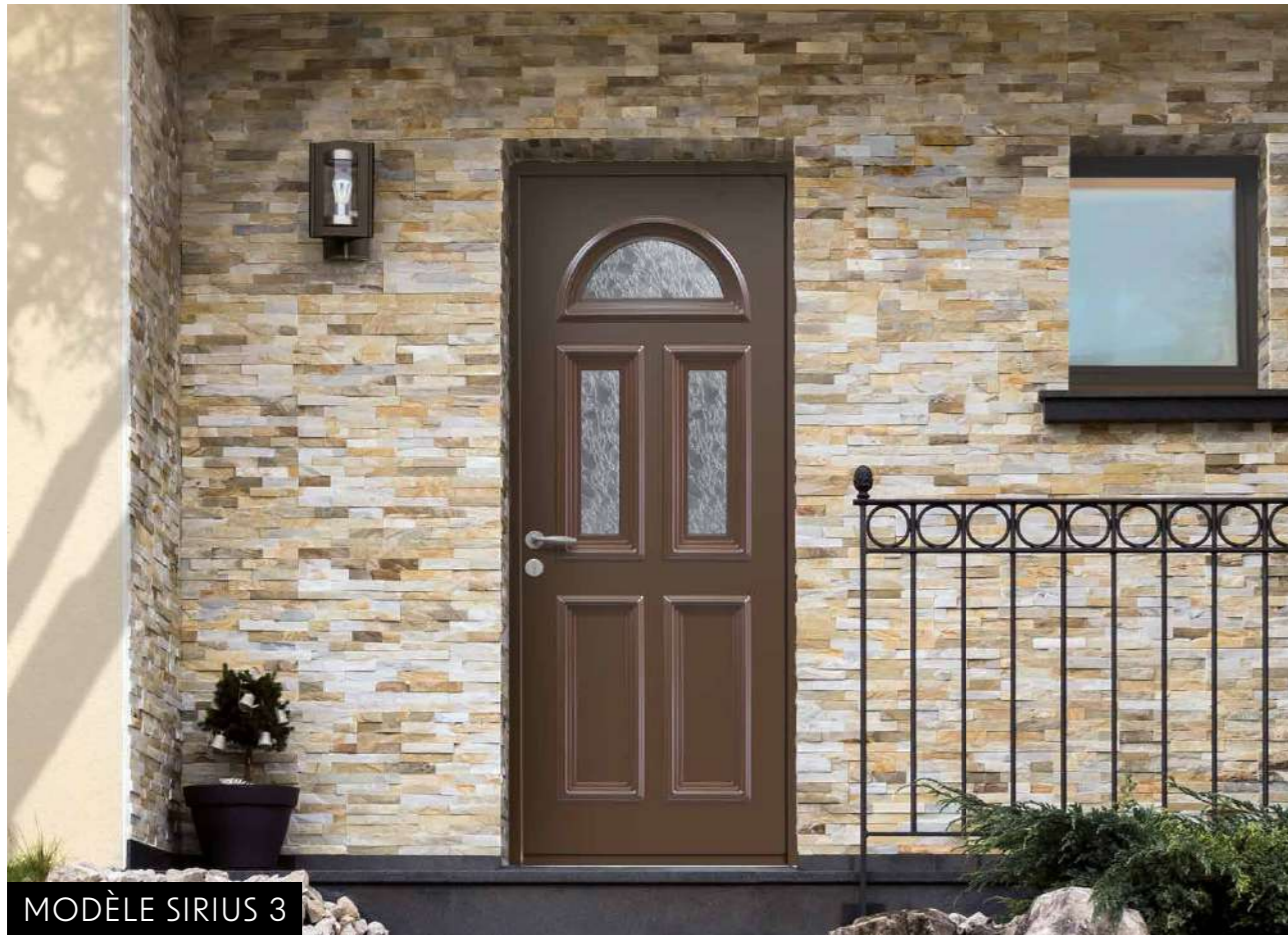

MODÈLE SIRIUS 3

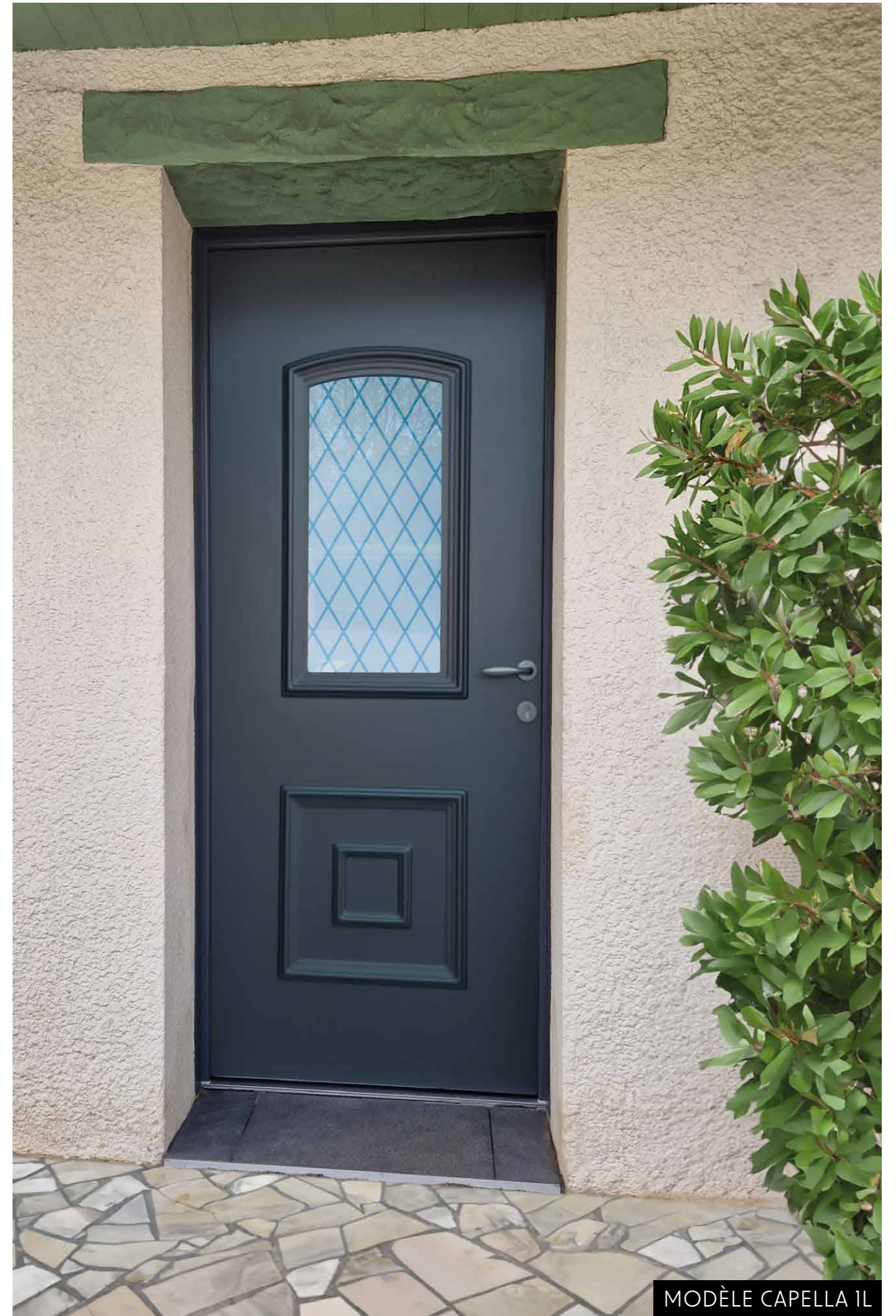

MODÈLE CAPELLA 1L



PORTES D'ENTRÉE

ALU

MONOBLOC

95 mm

CARPE DIEM  
by EURADIF

VOUS ÊTES UNIQUES...  
VOTRE PORTE CARPE DIEM L'EST AUSSI.  
UN SAVOIR-FAIRE, TROIS COLLECTIONS



Céram•Alu



Bois•Alu



Alu•Solo

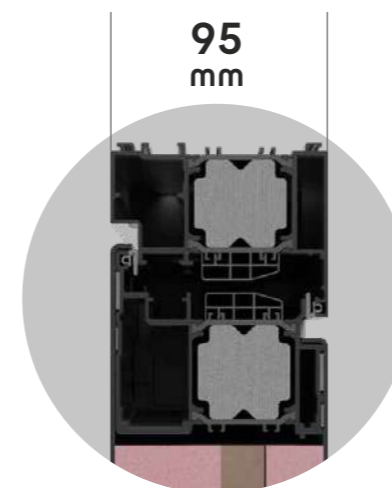

### UNE CONCEPTION UNIQUE EN FRANCE

Avant-gardiste grâce à son concept de dormant et d'ouvrant affleurants sur les deux faces de la porte, CARPE DIEM a l'audace de supprimer les traditionnelles paumelles visibles côté intérieur au profit de charnières robustes et invisibles à réglages 3D, pour une parfaite homogénéité esthétique.

La porte d'entrée CARPE DIEM se décline au travers de trois collections : Céram•Alu, Bois•Alu et Alu•Solo, pour un design minimaliste et toujours élégant.

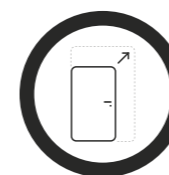

GRANDES DIMENSIONS  
JUSQU'À 2500 X 1300 MM

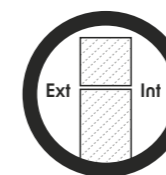

DORMANT/OUVRANT  
AFFLEURANTS

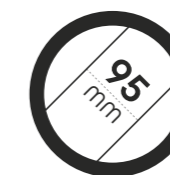

ÉPAISSEUR 95 MM  
ISOLANT & SÉCURISANT



TRÈS HAUTE  
ISOLATION



CARPE DIEM  
EN VIDÉO



CARPE DIEM

# CERAM•ALU



## CARPE DIEM : COLLECTION Céram•Alu UNE VÉRITABLE PIÈCE D'ARCHITECTURE POUR VOTRE ENTRÉE

En combinant la céramique et l'aluminium, des matériaux modernes et durables, nous avons créé pour vous une collection au design unique qui transcende les codes de la porte d'entrée contemporaine. La collection Céram•Alu conjugue toutes les qualités techniques des portes CARPE DIEM : une isolation thermique exceptionnelle, des dispositifs de sécurité exclusifs en standard et une garantie de 20 ans sur le thermolaquage classe 2 de l'aluminium.

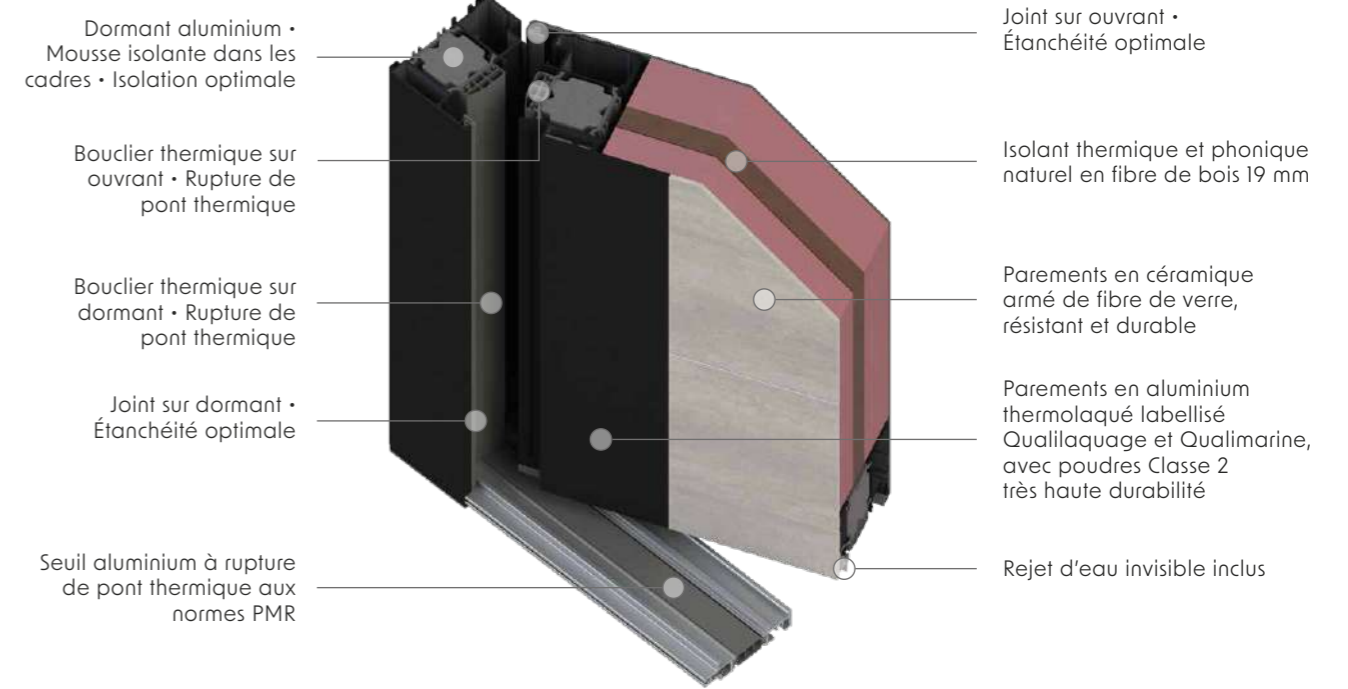

### EXPRIMEZ VOTRE CRÉATIVITÉ AVEC LA CÉRAMIQUE UNE ÉLÉGANCE INDÉMODABLE, UNE QUALITÉ INALTÉRABLE

Les associations céramique / RAL ci-dessous sont proposées à titre indicatif.

Une infinité de teintes RAL est disponible. Consultez la liste des teintes dans la partie **PERSONNALISATION**

Céramique béton



Céramique anthracite



Céramique rouille





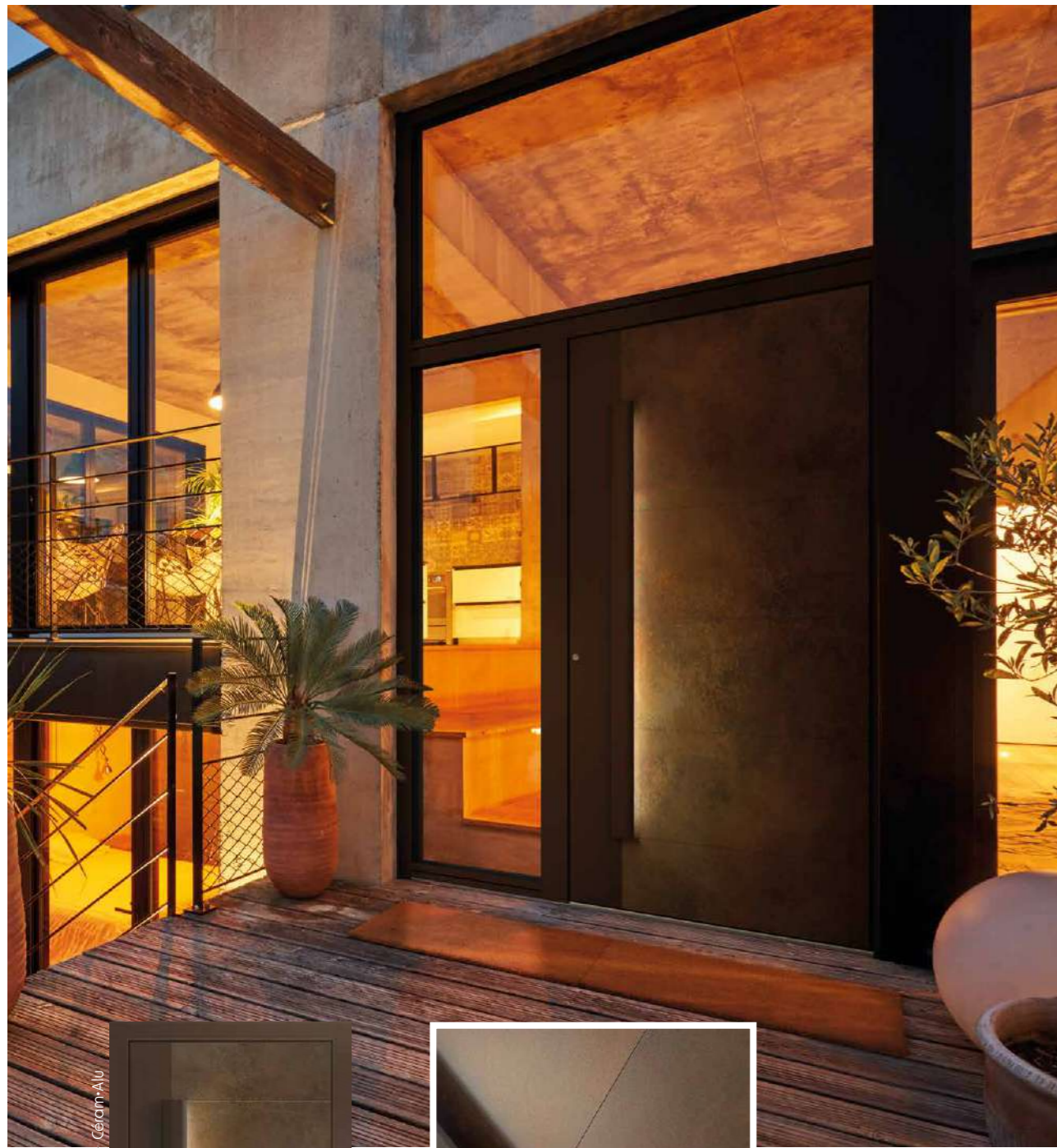

Céramique rouille + RAL 1247 granité - U<sub>p</sub> = 0,78 W/m<sup>2</sup>K - Céram·Alu



**Stamnos**  
Poignée exclusive avec éclairage LED en option



**UNE ENTRÉE LUMINEUSE**  
Dessinée par nos designers stylistes, cette poignée de tirage au relief distingué peut intégrer un bandeau LED basse consommation incluant une infinité de couleurs. Il est pilotable avec votre smartphone ou via un boîtier mural, selon vos préférences.



Céramique anthracite + RAL 7021 mat - U<sub>p</sub> = 0,78 W/m<sup>2</sup>K - Céram·Alu

**Cratère**  
Poignée intégrée



**Intérieur :**  
Parement aluminium RAL au choix, poignée Prestige inox ou noire et rainurage rappelant la face extérieure.

**POIGNÉE MINIMALISTE À L'INTÉRIEUR**



PRESTIGE INOX



PRESTIGE NOIRE



Céramique béton + RAL 7016 granité - U<sub>p</sub> = 0,78 W/m<sup>2</sup>K - Céram·Alu

**Amphore**  
Poignée intégrée



**Intérieur :**  
Parement aluminium RAL au choix, poignée Prestige inox ou noire et rainurage rappelant la face extérieure.

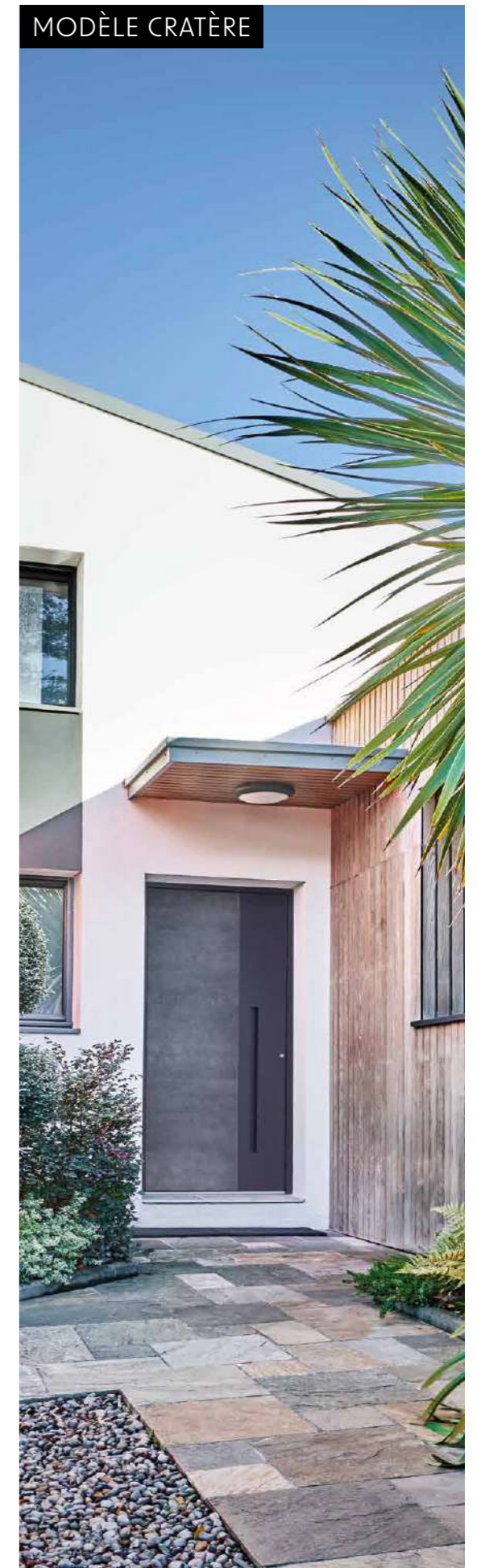

MODÈLE CRATÈRE





Céramique béton + RAL 7016 granité - U<sub>p</sub> = 0,78 W/m<sup>2</sup>K - Céram-Alu



**FINITIONS HAUT DE GAMME  
JUSQUE DANS LES MOINDRES DÉTAILS**  
Le concept d'ouvrant / dormant affleurant des portes CARPE DIEM confère une esthétique homogène à l'extérieur comme à l'intérieur de la maison.

**Kernos**  
Poignée intégrée

**LE THERMOLAQUAGE DE L'ALUMINIUM DES PORTES  
CARPE DIEM EST RÉALISÉ SELON UN PROCESS ÉCO-  
RESPONSABLE, ZÉRO REJET ET ZÉRO PAPIER.**

COULEURS  
GARANTIES

**20**  
ANS

Nos labels **QUALILAQUAGE** et **QUALIMARINE** associés à l'utilisation de poudres classe 2 haute durabilité vous offrent une garantie de 20 ans sur la tenue de la couleur et des finitions.



Céramique rouille + RAL 1247 granité - U<sub>p</sub> = 0,78 W/m<sup>2</sup>K - Céram-Alu

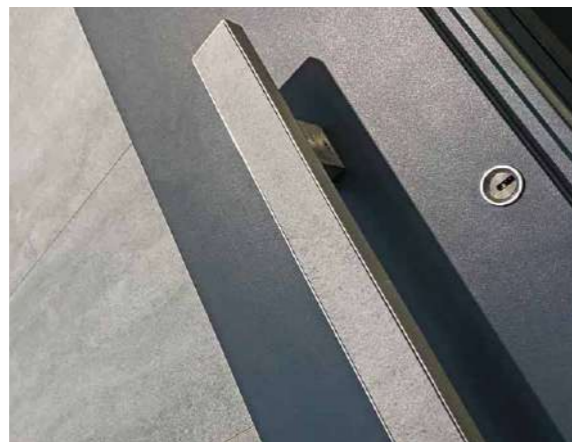

**UNE POIGNÉE DE TIRAGE  
INCRUSTÉE DE CÉRAMIQUE**  
La poignée de tirage en inox est façonnée de manière à accueillir une pièce de céramique pour un rappel esthétique des parements de la porte d'entrée.

**Canthare**  
Barre de tirage inox  
incrustée de céramique

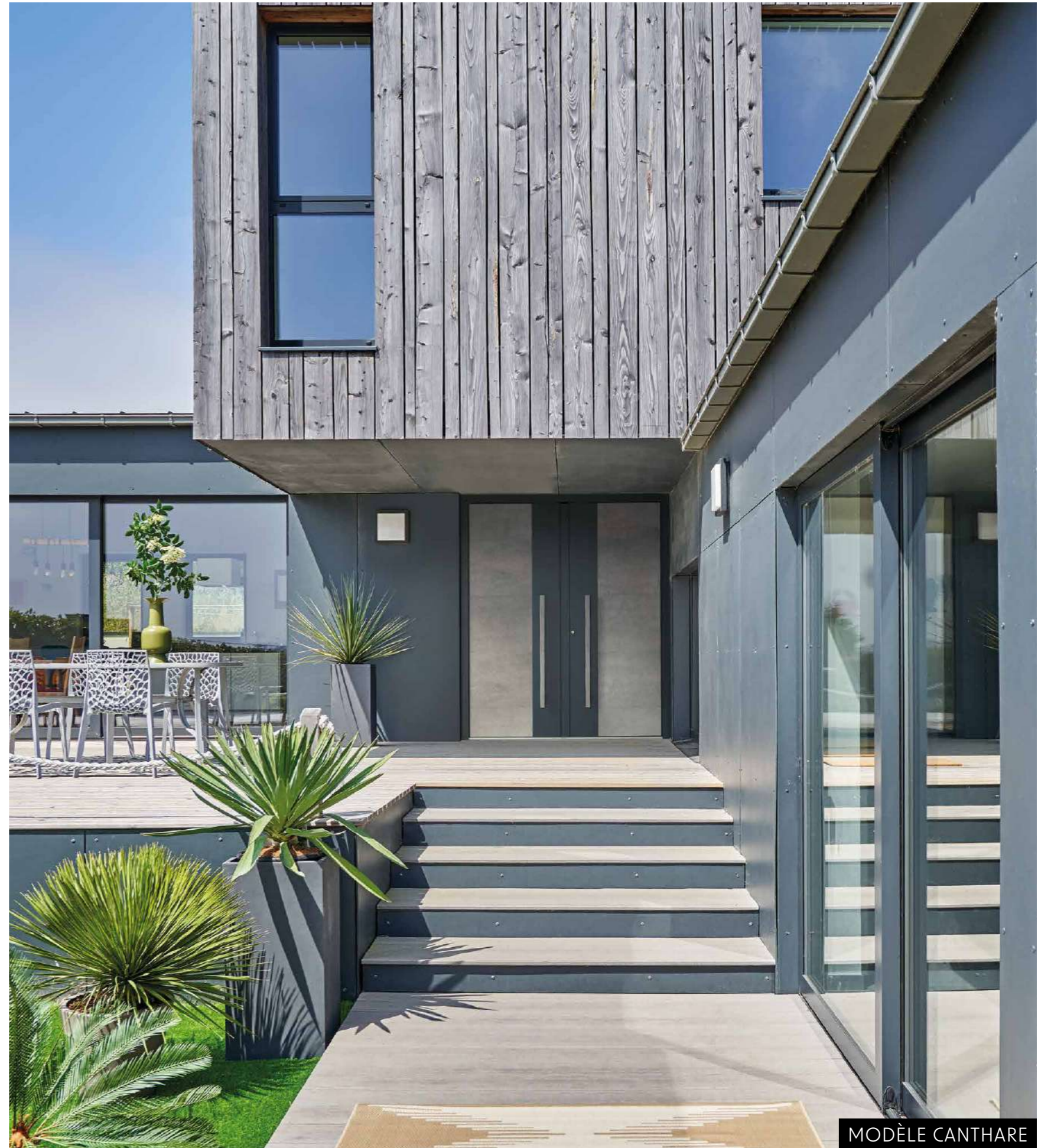

**MODÈLE CANTHARE**

Disponibilité des modèles double vantail pour CARPE DIEM : Fin 2024.



CARPE DIEM  
**BOIS-ALU**



**CARPE DIEM : COLLECTION Bois•Alu**  
UN MATÉRIAU ISOLANT, ÉCOLOGIQUE ET DURABLE

Le bois modifié Accoya® est désormais la référence incontournable de la filière bois en matière de performance et de respect de l'environnement. Sa stabilité, sa durabilité et sa polyvalence sont inégalées parmi les produits bois. Fabriqué à partir de bois d'origine durable, certifié FSC®, l'Accoya® se caractérise par son faible impact environnemental tout au long de son cycle de vie, de la production à l'utilisation, mais aussi en fin de vie.



Dormant aluminium • Mousse isolante dans les cadres • Isolation optimale

Bouclier thermique sur dormant • Rupture de pont thermique

Joint sur dormant • Étanchéité optimale

Seuil aluminium à rupture de pont thermique aux normes PMR

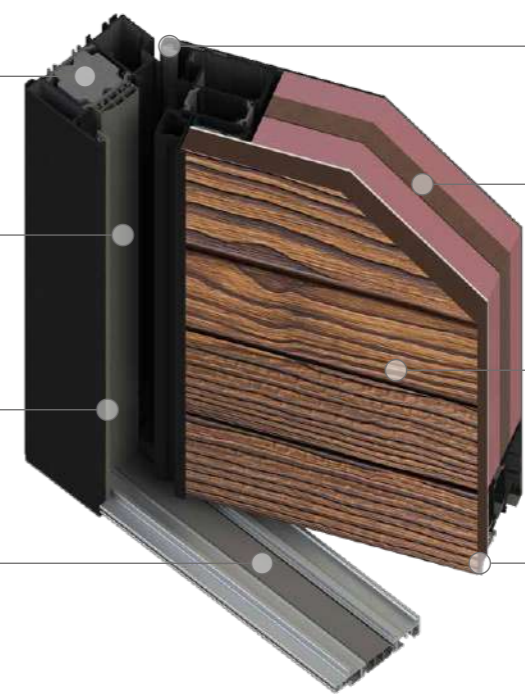

Joint sur ouvrant • Étanchéité optimale

Isolant thermique et phonique naturel en fibre de bois 19 mm

Lames en Accoya® haute durabilité • 4 finitions au choix

Rejet d'eau invisible inclus



**LES FINITIONS BOIS ACCOYA®**  
LA CHALEUR DU BOIS AU SERVICE DE LA MODERNITÉ

Dans ce catalogue, les portes d'entrée CARPE DIEM Bois•Alu sont présentées avec un dormant aluminium noir RAL 9005. Une infinité de teintes RAL est disponible, en monocoloration ou bicoloration (face intérieure différente de la face extérieure). Consultez la liste des teintes dans la partie **PERSONNALISATION**

Scannez le QR Code ci-contre et consultez notre guide d'information sur le bois Accoya® pour tout savoir sur son évolution dans le temps et les préconisations d'entretien.







MODÈLE DRYADE



Accoya gris + Dormant RAL 9005 - U<sub>b</sub> = 1,2 W/m<sup>2</sup>.K - Bois-Alu

**Dryade**  
Poignée de tirage  
verticale noire 1000 mm



Accoya bruni + Dormant RAL 9005 - U<sub>b</sub> = 1,2 W/m<sup>2</sup>.K - Bois-Alu

**Dryade**  
Poignée de tirage  
horizontale noire 400 mm



Accoya naturel + Dormant RAL 9005 - U<sub>b</sub> = 1,2 W/m<sup>2</sup>.K - Bois-Alu

**Dryade**  
Poignée Canto noire

**DES PERFORMANCES VÉRIFIÉES**

Le bois Accoya® présente une fiabilité inédite ; ses procédés de fabrication et d'essai lui confèrent une résistance accrue aux phénomènes de gonflement, de retrait et de déformation. En raison de sa durabilité et de sa stabilité particulièrement élevée, le bois Accoya® se distingue par ses performances exceptionnelles dans tous les climats, même dans les usages les plus exigeants.



**POIGNÉE CANTO NOIRE**  
Le modèle DRYADE est aussi disponible avec une poignée noire sur la face extérieure.

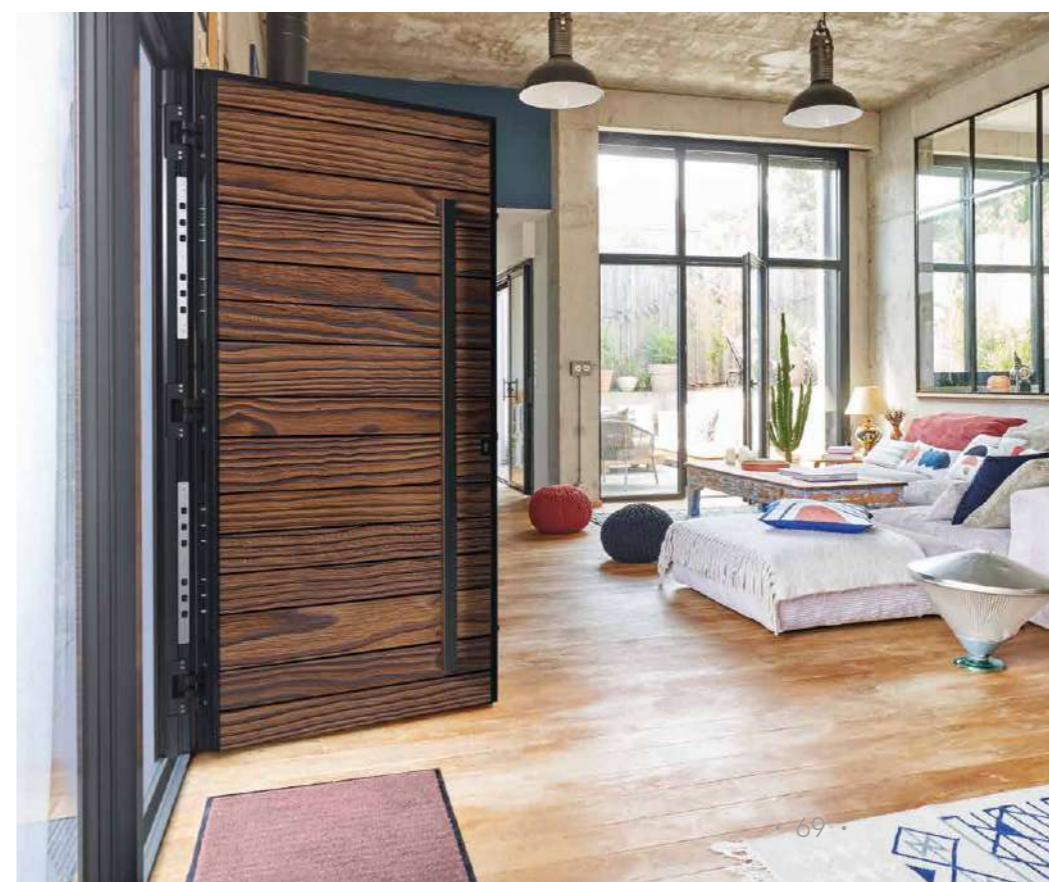

**Intérieur :**  
Parement aluminium  
RAL au choix, poignée  
Prestige inox ou noire  
et rainurage rappelant  
la face extérieure





## CARPE DIEM : COLLECTION Alu·Solo

### ÉCO-CONCEPTION ET ÉCONOMIES D'ÉNERGIE

Fruit de 2 ans de R&D, CARPE DIEM est la porte d'entrée monobloc en aluminium 95 mm haute technicité parfaitement en phase avec son temps et les enjeux environnementaux d'aujourd'hui et de demain. Le coefficient thermique passif des portes CARPE DIEM, jusqu'à 0,78 W/m<sup>2</sup>.K pour une porte pleine un vantail, permet de réaliser d'importantes économies d'énergies.

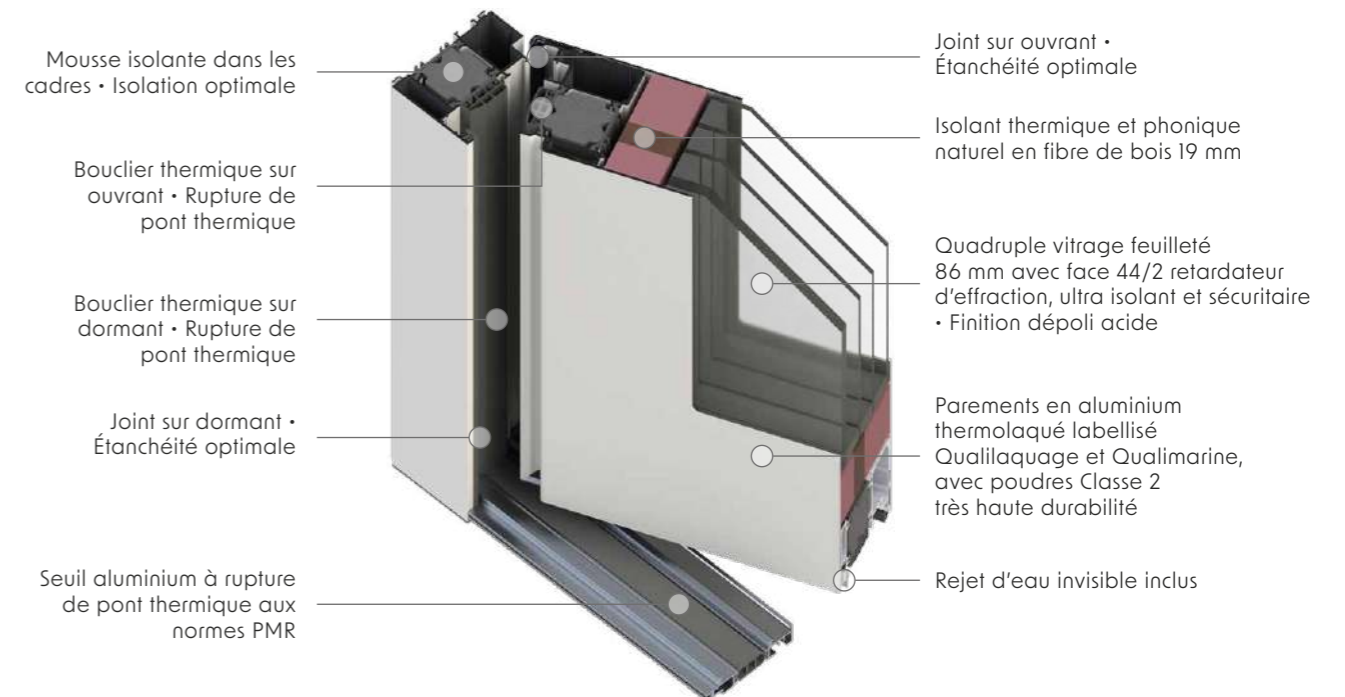

### UNE INFINITÉ DE TEINTES DISPONIBLES

VOTRE PORTE D'ENTRÉE S'ADAPTE À VOS ENVIES

Une infinité de teintes RAL est disponible, en monocoloration ou bicoloration (face intérieure différente de la face extérieure). Consultez la liste des teintes RAL standards dans la partie **PERSONNALISATION**



COULEURS GARANTIES  
**20 ANS**

**TEINTES RAL**  
CLASSE 2 HAUTE DURABILITÉ

**QL** Qualilaquage®  
Traitement de surface de l'aluminium  
Certifié Q1-025

**QM** Qualimarine®  
Aluminium Lacqué Haute Qualité  
Certifié QM-072



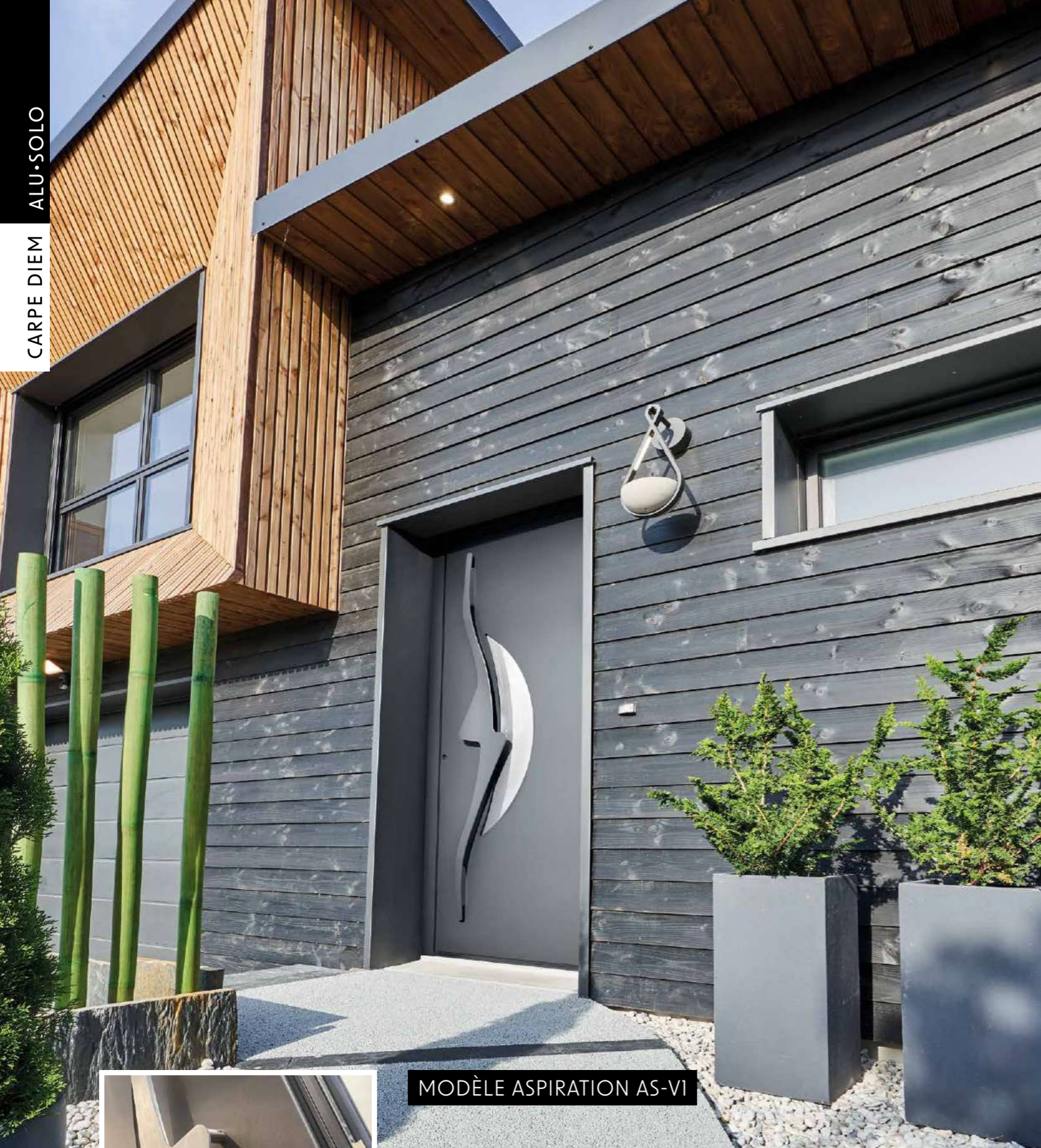

**MODÈLE ASPIRATION AS-VI**

**POIGNÉE DE TIRAGE**

Une poignée de tirage dessinée par nos designers stylistes, exclusive à la gamme Carpe Diem. La poignée de tirage, parfois appelée "barre" de tirage, renforce la sécurité de la maison car la clé est nécessaire pour ouvrir la porte.



**ÉCO-CONCEPTION ET ÉCONOMIES D'ÉNERGIE**

Reconnue entreprise responsable et sensible aux enjeux environnementaux d'aujourd'hui et de demain, nous innovons constamment en développant des solutions vertueuses et durables, depuis la conception du produit jusqu'à l'impact de son usage au quotidien. Le coefficient thermique passif des portes CARPE DIEM, jusqu'à 0,78 W/m².K pour une porte pleine un vantail, permet de réaliser d'importantes économies d'énergies.



Gris 2400 sablé - U<sub>b</sub> = 0,86 W/m².K - Alu·Solo

**Aspiration AS-VI**  
Poignée inox



**Intérieur :**  
Parement aluminium RAL au choix, poignée Prestige inox ou noire

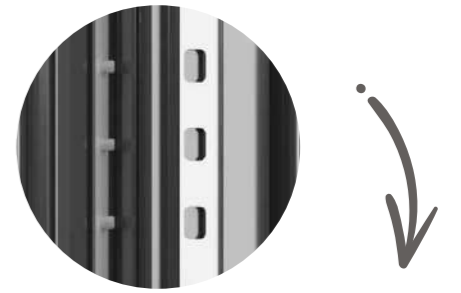

**EURASTOP : L'ULTIME REMPART CONTRE L'EFFRACTION**

Outre une esthétique haut de gamme et de très hautes performances thermiques, votre porte d'entrée Carpe Diem est également remarquable par sa conception ultra sécurisée jusque dans les moindres détails. Chaque modèle est muni du dispositif Eurastop : 12 pions anti-dégondage, répartis en 2 pièces du côté des charnières pour prévenir toute tentative de soulèvement de l'ouvrant. Point à noter : le dispositif EURASTOP est incompatible avec la serrure motorisée.



RAL 9005 - U<sub>b</sub> = 0,91 W/m².K - Alu·Solo

**Aspiration AS-V2**  
Poignée inox



En poussant gauche, la poignée Aspiration pivote à 180°

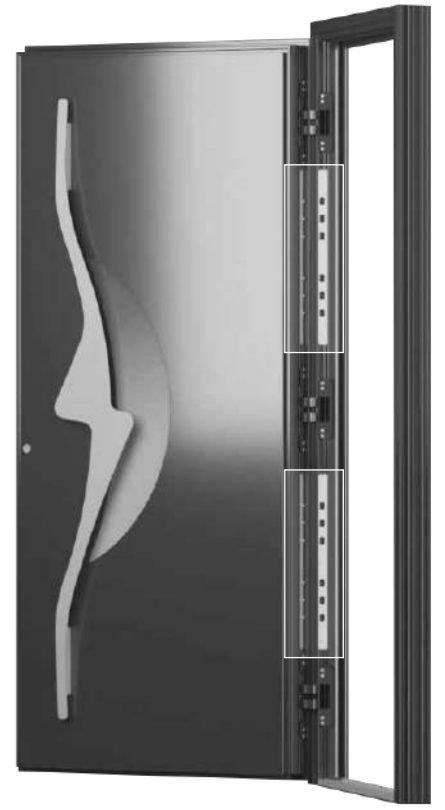





**MODÈLE MIRAGE AS-V2**

**ROSACE AFFLEURANTE DISCRÈTE ET SÉCURISÉE**  
 Un esthétisme minimaliste pour une sécurité maximale. Les portes CARPE DIEM sont dotées d'une rosace intégrée, équipée d'un cylindre de sécurité et livrée avec 5 clés.



Mars 2525 sablé - U<sub>p</sub> = 0,91 W/m<sup>2</sup>K - Alu·Solo



**Mirage AS-V2**  
 Poignée intégrée à la couleur de l'ouvrant et joncs alunox

RAL 7016 - U<sub>p</sub> = 0,91 W/m<sup>2</sup>K - Alu·Solo



**Mirage AS-V1**  
 Poignée intégrée à la couleur de l'ouvrant



**ÉCLAIRAGE LED**  
 Illuminez votre entrée avec le bandeau LED intégré dans la poignée. Personnalisez vos couleurs et définissez vos scénarios d'allumage via votre smartphone (application Shelly) ou un boîtier mural. Cette option est incompatible avec Eurastop.

**LES CHARNIÈRES INVISIBLES  
 DESIGN INTÉRIEUR ULTRA MINIMALISTE**



Développées spécifiquement pour CARPE DIEM par un grand nom de la quincaillerie française, trois robustes charnières invisibles à réglages 3D remplacent ici les traditionnelles paumelles visibles du côté intérieur de la porte, pour une homogénéité et un minimalisme inégalable.

Bronze 2525 métallisé - U<sub>p</sub> = 0,92 W/m<sup>2</sup>K - Alu·Solo



**Illusion AS-V1**  
 Poignée en saillie à la couleur de l'ouvrant



**POIGNÉE EN SAILLIE**  
 Cette poignée de tirage à la prise en main agréable est thermolaquée à la couleur de la porte pour une intégration parfaitement harmonieuse.

Rouge 2100 sablé - U<sub>p</sub> = 0,78 W/m<sup>2</sup>K - Alu·Solo



**Fantasma AS-P1**  
 Poignée intégrée à la couleur de l'ouvrant



**Intérieur :**  
 Parement aluminium RAL au choix, poignée Prestige inox ou noir



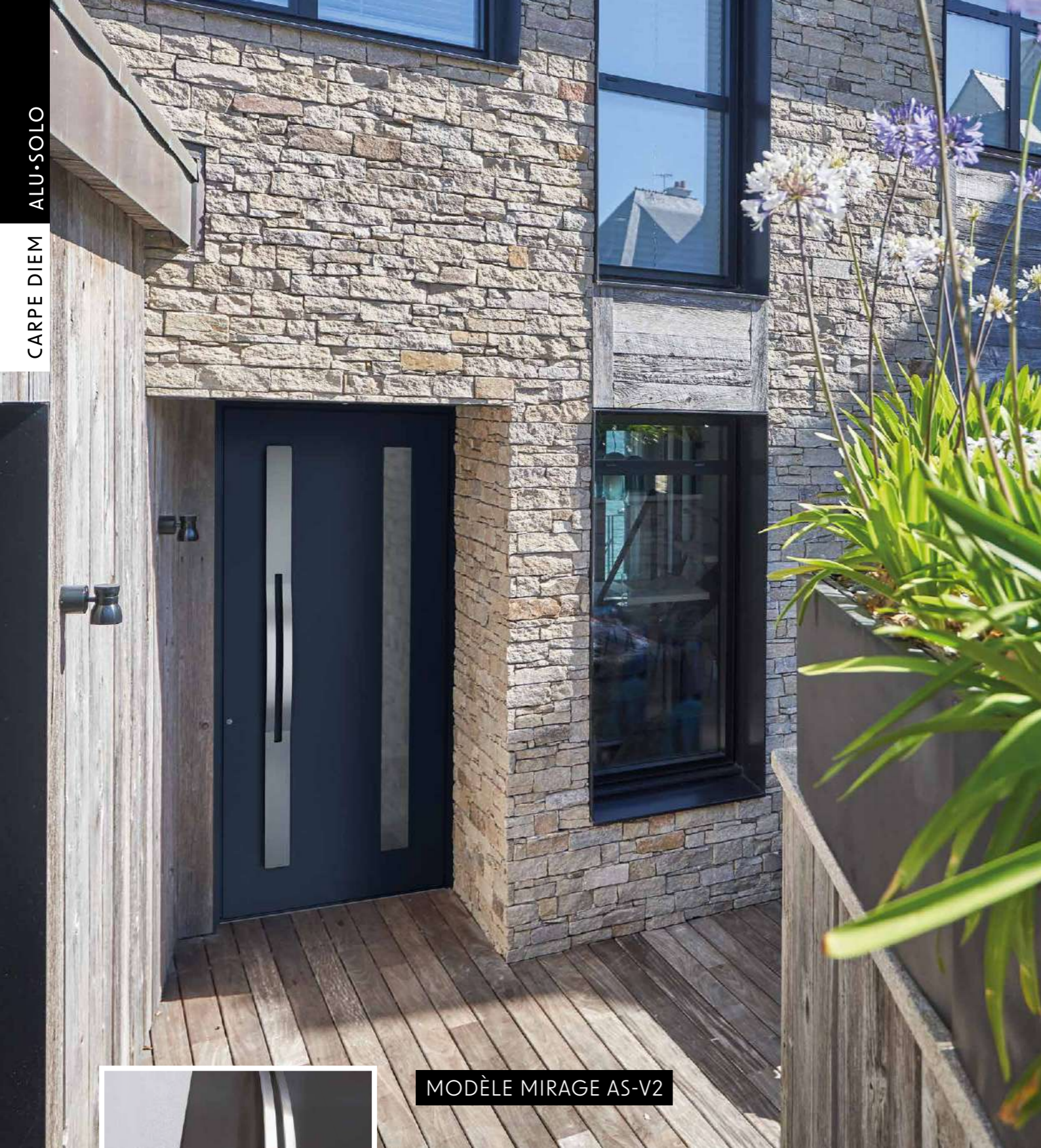

**MODÈLE MIRAGE AS-V2**



**POIGNÉE DE TIRAGE GALBÉE**  
 Cette poignée de tirage en inox s'adapte en fonction de la hauteur de la porte pour un rendu harmonieux en toutes circonstances.



Bleu 2700 sablé - U<sub>b</sub> = 0,94 W/m<sup>2</sup>K - Alu·Solo

**Rêve AS-V1**  
 Poignée design en verre trempé et joncs alunox

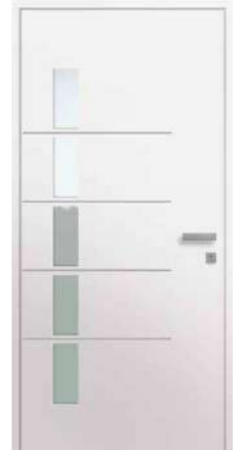

**Intérieur :**  
 Parement aluminium RAL au choix, poignée Prestige inox ou noire



**POIGNÉE DESIGN**  
 Cette splendide poignée en verre trempé est ornée d'une pièce décorative en inox.



**MODÈLE RÊVE AS-V1**



Noir 2100 sablé - U<sub>b</sub> = 0,92 W/m<sup>2</sup>K - Alu·Solo

**Songe AS-V1**  
 Poignée galbée en inox

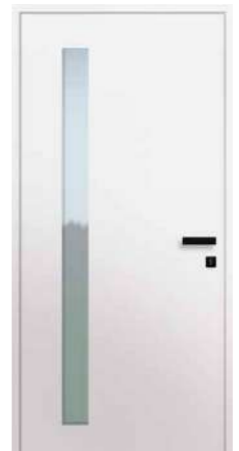

**Intérieur :**  
 Parement aluminium RAL au choix, poignée Prestige inox ou noire



Noir 2100 sablé - U<sub>b</sub> = 0,94 W/m<sup>2</sup>K - Alu·Solo

**Méditation AS-V2**  
 Barre toute largeur en inox brossé et joncs alunox



**Intérieur :**  
 Parement aluminium RAL au choix, poignée Prestige inox ou noire





MODÈLE IMAGE AS-V2



**POIGNÉE INCRUSTÉE**  
La poignée en inox est incrustée dans la porte.



Rouge 2100 sablé - U<sub>b</sub> = 0,78 W/m<sup>2</sup>K - Alu•Solo

**Image AS-P1**  
Poignée incrustée en inox



Bleu Canon 2525 métallisé - U<sub>b</sub> = 0,91 W/m<sup>2</sup>K - Alu•Solo

**Image AS-V1**  
Poignée incrustée en inox



**Intérieur :**  
Parement aluminium RAL au choix, poignée Prestige inox ou noire



**LES CHARNIÈRES INVISIBLES  
DESIGN INTÉRIEUR ULTRA MINIMALISTE**

Développées spécifiquement pour CARPE DIEM par un grand nom de la quincaillerie française, trois robustes charnières invisibles à réglages 3D remplacent ici les traditionnelles paumelles visibles du côté intérieur de la porte, pour une homogénéité et un minimalisme inégalable.

**OFFERT**

**COFFRET D'ENTRETIEN**  
avec votre porte d'entrée CARPE DIEM

Des produits adaptés pour garantir le bon fonctionnement et l'esthétique de votre porte d'entrée.

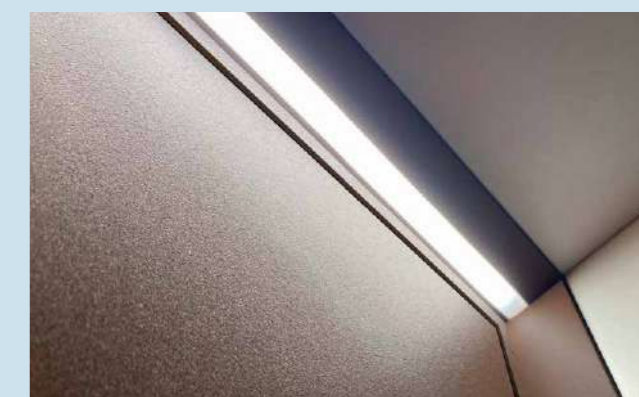

**EURALED : L'ÉCLAIRAGE INNOVANT**

L'éclairage extérieur est assuré par un bandeau LED en partie haute de la porte. Pilotable via un smartphone ou un boîtier mural, ce système inédit préservera l'enveloppe thermique de l'habitation. Une innovation qui s'inscrit dans le cadre de la RE 2020 et qui a obtenu un certificat d'utilité publique par l'INPI.





MODÈLE UTOPIE AS-VI



**BARRE DE TIRAGE**  
Une barre de tirage sur-mesure en inox brossé



Brun 2650 sablé - Ub = 0,94 W/m².K - Alu•Solo

**Utopie AS-VI**  
Barre toute hauteur en inox brossé et joncs alunox



**Intérieur :**  
Parement aluminium RAL au choix, poignée Prestige inox ou noire



RAL 7023 - Ub = 0,78 W/m².K - Alu•Solo

**Utopie AS-PI**  
Barre toute hauteur en inox brossé



**Intérieur :**  
Parement aluminium RAL au choix, poignée Prestige inox ou noire



Brun 2650 sablé - Ub = 0,98 W/m².K - Alu•Solo

**Contemplation AS-VI**  
Barre toute hauteur en inox brossé et joncs alunox



Bronze 2525 métallisé - Ub = 0,98 W/m².K - Alu•Solo

**Contemplation AS-V2**  
Barre toute hauteur en inox brossé et joncs alunox

**QUADRUPLE VITRAGE**  
Plus isolant et plus sécuritaire, le quadruple vitrage est assemblé avec une face feuilletée 44/2 retardateur d'effraction et dispose d'une finition dépoli acide, apportant le meilleur compromis luminosité, intimité et esthétique.





PERSONNALISATION  
& OPTIONS

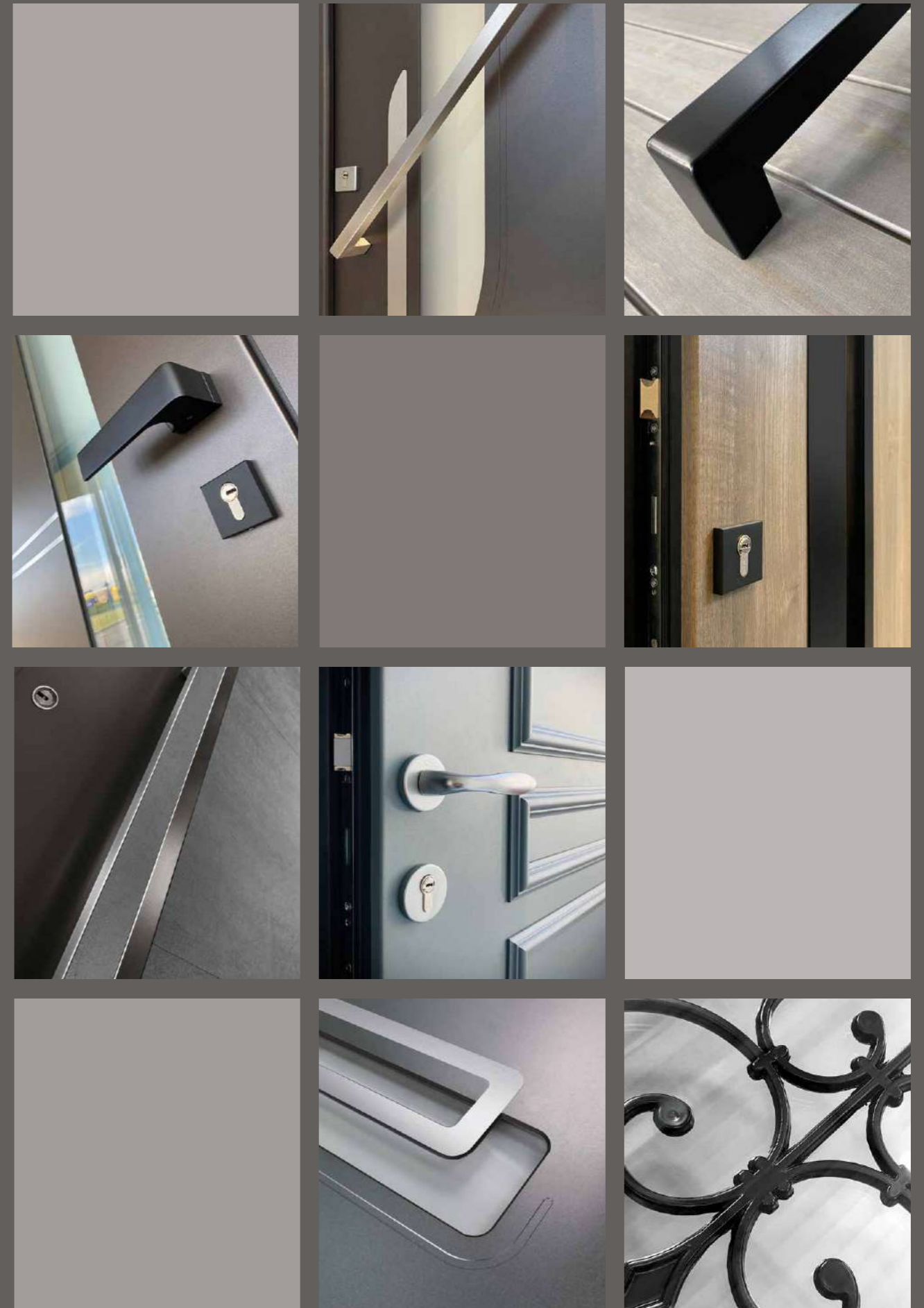



PASSAGE

ALU MONOBLOC 80 MM

“ Notre expertise dans le domaine de la porte d'entrée nous permet de concevoir des produits qui répondent aux enjeux environnementaux d'aujourd'hui et de demain. ”

Nos portes d'entrée contribuent activement à diminuer l'empreinte environnementale des habitats, dans le cadre de la nouvelle réglementation RE2020. Sur le plan thermique, le coefficient  $U_D$  témoigne de la performance de la porte : plus il est bas, plus la porte isole des variations thermiques. Concernant le confort phonique, nos portes d'entrée présentent un affaiblissement acoustique vous permettant de dormir sur vos deux oreilles.

### Le triple vitrage feuilleté

Plus isolant et plus sécurisé qu'un vitrage ordinaire, le triple vitrage est assemblé avec une face feuilletée 33/2 retardateur d'effraction en standard (44/2 ou SP10 en option).



### Le dispositif EURASTOP

Pour aller encore plus loin dans la sécurisation de votre domicile, équipez votre porte d'entrée avec la barre en acier 12 pions anti-dégondage EURASTOP sur toute la hauteur de la porte. Un incontournable ! (en option)

### Pensez au PACK SÉCURITÉ

La barre 12 pions EURASTOP  
+ le cylindre haute sécurité 14 pistons  
avec carte de propriété



CARPE DIEM

ALU MONOBLOC 95 MM

“ Ma porte d'entrée Carpe Diem est équipée des dispositifs de sécurité les plus performants en standard ! ”



### Le quadruple vitrage feuilleté

Plus isolant et plus sécurisé qu'un vitrage ordinaire, le quadruple vitrage est assemblé avec une face feuilletée 44/2 retardateur d'effraction et dispose d'une finition dépoli acide, apportant le meilleur compromis luminosité, intimité et esthétique.

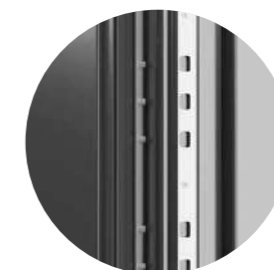

### Le dispositif EURASTOP

Outre une esthétique haut de gamme et de très hautes performances thermiques, votre porte d'entrée CARPE DIEM est aussi remarquable pour sa conception ultra sécurisée jusque dans les moindres détails. Chaque porte est équipée du dispositif EURASTOP : 12 pions anti-dégondage, répartis en deux pièces du côté des charnières pour prévenir toute tentative de soulèvement de l'ouvrant. Point à noter : le dispositif EURASTOP est incompatible avec la serrure motorisée (en option).

### Le cylindre hauté sécurité et la rosace

Votre porte CARPE DIEM est munie d'un cylindre haute sécurité 14 pistons avec carte de propriété. Le cylindre est débrayable, ce qui signifie que la porte peut être ouverte à la clé de l'extérieur même si une clé est oubliée dans le cylindre côté intérieur. Le cylindre de sécurité peut être livré avec un bouton intérieur en option. La rosace de cylindre est affleurante, discrète et minimaliste. Un vrai + sécurité !





PERSONNALISATION & OPTIONS

PERSONNALISATION & OPTIONS



**OUVRANT MONOBLOC ALUMINIUM 80 MM**  
Épais, robuste, performant



**TRIPLE VITRAGE**  
Avec une face feuilletée 33/2 en standard (44/2 ou SPI0 en option) retardateur d'effraction



**2 PIÈCES ANTI-DÉGONDAGE**  
En parties haute et basse



**EURASTOP OPTION**  
Barre 12 pions anti-dégondage sur toute la hauteur de la porte



**ROSACE AFFLEURANTE**  
Discrète et sécurisée



**QUADRUPLE VITRAGE**  
Avec une face feuilletée 44/2 retardateur d'effraction

**3 CHARNIÈRES INVISIBLES À RÉGLAGES 3D**



**EURASTOP**  
Dispositif 12 pions anti-dégondage



**GÂCHE FILANTE SUR TOUTE LA HAUTEUR**  
Plus esthétique et sécurisant que de traditionnelles gâches auxiliaires



**CYLINDRE NICKELÉ 6 PISTONS + 5 CLÉS**  
Débrayable, résistant à l'oxydation et à la corrosion



**SERRURE AUTOMATIQUE 5 POINTS À CROCHETS**  
Elle allie le confort de fermeture, la sécurité et l'étanchéité pour votre porte d'entrée.



**GÂCHE FILANTE SUR TOUTE LA HAUTEUR**  
Plus esthétique et sécurisant que de traditionnelles gâches auxiliaires



**CYLINDRE SÉCURITÉ DÉBRAYABLE + 5 CLÉS**  
Débrayable, résistant à l'oxydation et à la corrosion



**SERRURE AUTOMATIQUE 5 POINTS À CROCHETS**  
Elle allie le confort de fermeture, la sécurité et l'étanchéité pour votre porte d'entrée.

## OPTIONS

- ① Cylindre haute sécurité 14 pistons avec carte de propriété + 5 clés
- ② Cylindre à bouton intérieur 6 pistons + 5 clés
- ③ Pack sécurité : EURASTOP + cylindre haute sécurité



## OPTIONS

- ① Cylindre sécurité débrayable avec bouton intérieur 14 pistons + 5 clés et carte de propriété





## LA SÉCURITÉ

### LES REMPARTS CONTRE L'EFFRACTION

Parce que deux cambriolages sur trois ont lieu via la porte d'entrée, nos portes sont munies d'équipements de sécurité de série constituant un véritable rempart contre l'effraction. Ces dispositifs contribuent à dissuader efficacement les tentatives d'intrusion puisqu'un cambrioleur abandonne en moyenne au bout de cinq minutes s'il n'est pas parvenu à forcer la porte.

#### La serrure multipoints

La serrure automatique est munie de 2 crochets, 2 pênes, 1 pêne dormant et 1 pêne demi-tour. Les crochets et pênes se déclenchent et pénètrent dans la gâche filante dès que la porte est claquée. Elle allie le confort de fermeture, la sécurité et l'étanchéité pour votre porte d'entrée.

#### La gâche filante

La gâche est la pièce métallique fixée sur le dormant, destinée à accueillir les pênes et crochets de la serrure. Nous avons fait le choix d'une gâche filante, plus esthétique et sécuritaire que les gâches auxiliaires généralement employées sur les portes d'entrée.

#### PÊNE JOURNALIER\*

En option  
**PASSAGE**

Standard  
**CARPE DIEM**

La gâche filante est munie d'un pêne journalier. Si la porte se referme derrière vous, il est possible de regagner votre domicile par une simple poussée sur l'ouvrant. Il faut préalablement avoir actionné le petit loquet sur la gâche.



#### GÂCHE ÉLECTRIQUE\*

En option  
**PASSAGE**

En option  
**CARPE DIEM**

La gâche électrique se raccorde au contrôle d'accès de votre choix (digicode, bouton poussoir, etc.), non fourni, via un contact sec. La porte s'ouvre lorsque la gâche électrique reçoit le signal du contrôle d'accès. En cas de coupure de courant, la porte peut être manœuvrée avec la clé.



\* Gâche associée à une serrure à engrenage 7 points : 2 crochets, 4 pênes ronds, 1 pêne dormant. Actionnez le switch sur la gâche et la porte s'ouvre en poussant l'ouvrant. Lorsque je verrouille à la clé, je condamne les 7 points de verrouillage.

## LES POIGNÉES ET BARRES DE TIRAGE

**PASSAGE**

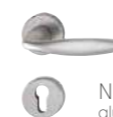

NEW-YORK  
alu aspect inox



VERONA  
alu aspect inox ou laiton  
Obligatoire sur NOBEL,  
SPENCER et MONIER



DALLAS  
alu aspect inox  
ou noir



STOCKHOLM  
alu aspect inox



BT1  
Longueurs :  
400, 600, 800,  
1300 et 1600 mm

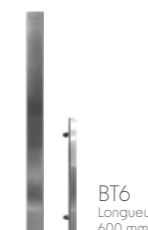

BT6  
Longueur :  
600 mm



BT7  
Longueur :  
600 mm



BT9  
Longueurs :  
400, 600,  
800 et 1600 mm



BT13  
Longueur :  
1000 mm

#### BÂTON DE TIRAGE BT6 - 1000 MM



BT6  
Longueur : 1000 mm

Le BT6 - 1000 mm est toujours positionné verticalement en partie basse.

Il est indissociable du modèle ARGOS et disponible en option avec les modèles ci-contre :

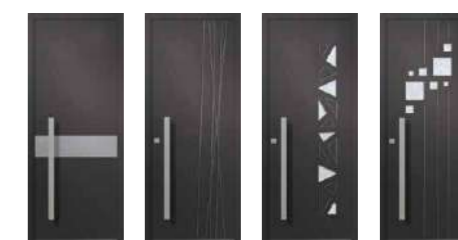

ARGOS PARME PYRITE 6 SODALITE 8

#### BÂTON DE TIRAGE HORIZONTAL BT12 - 250 MM ASPECT INOX BROSSÉ OU LAITON



Disponible avec :



ANTARES CAPELLA EDISON MORENO NOBEL PERSEE SPENCER VEGA VERSEAU

#### BOÎTE AUX LETTRES COULEUR INOX



Disponible avec :



ANTARES CAPELLA EDISON FRANKLIN GRAMME PERSEE SPENCER VEGA VERSEAU

#### POIGNÉE MINIMALISTE À L'INTÉRIEUR

**CARPE DIEM**



PRESTIGE INOX



PRESTIGE NOIRE



# LE NUANCIER

Ivoire clair 1015 M - G	Brun 1247 M - G	Rouge rubis 3003 M	Rouge pourpre 3004 M - G	Bleu saphir 5003 M - G	Bleu gentiane 5010 M	Bleu distant 5023 M
Vert mousse 6005 M - G	Vert pâle 6021 M	Gris de sécurité 7004 M	Gris basalte 7012 M	Gris anthracite 7016 M - G	Gris noir 7021 M	Gris pierre 7030 M
Gris clair 7035 M	Gris quartz 7039 M - G	Brun sépia 8014 M	Brun gris 8019 M	Blanc 9001 M	Noir foncé 9005 M - G	Aluminium blanc 9006 M - G
Blanc pur 9010 M - B - G	Blanc signalisation 9016 M - B - G	Blanc TECH M	Vert 2500 sablé	Rouge 2100 sablé	Bleu 2700 sablé	Bleu Canon 2525
Gris 2400 sablé	Gris 2900 sablé	Noir 2100 sablé	Brun 2650 sablé	Mars 2525 sablé	Bronze 2525	

Finitions : M = Mat 30% / G = Granité / B = Brillant.  
 Une infinité de couleurs RAL et finitions sont disponibles sur simple demande.  
 Couleurs extérieure et intérieure personnalisables sans plus-value.  
 Les procédés d'impression ne permettent pas un rendu fidèle des couleurs. Référez-vous à un nuancier RAL.

# LES CERTIFICATIONS THERMOLAQUAGE

Les labels **QUALILAQUAGE** et **QUALIMARINE** attestent de la haute durabilité de la tenue des couleurs thermolaquées. Nos teintes standards sont réalisées à partir de poudres Classe 2, de qualité supérieure (sauf RAL 3003 et Blanc TECH).



# LES VITRAGES

## PASSAGE

Pour une sécurité optimale, nos vitrages sont assemblés en triple vitrage feuilleté 33.2 retardateur d'effraction. Sans précision de votre part, nos portes d'entrée **PASSAGE** vitrées sont munies de l'imprimé Delta clair pour les modèles classiques et d'un sablage uni pour les modèles modernes.

## LES IMPRIMÉS STANDARDS



## LES IMPRIMÉS HORS STANDARDS

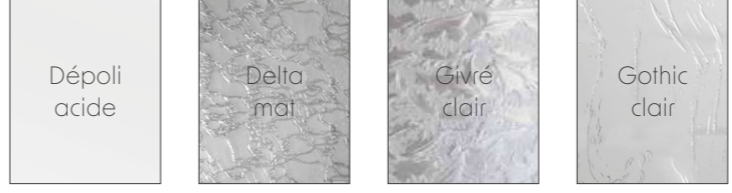

Des croisillons blancs ou laiton en option peuvent être intégrés à la plupart de nos modèles moulurés. Le vitrage clair n'est pas disponible sur les modèles à moulures rapportées sauf avec une grille Volutes, Rustica ou Alva.

Une multitude de vitrages décoratifs est disponible. Demandez notre brochure spécifique.



## CARPE DIEM

Plus isolant et plus sécurisé qu'un vitrage ordinaire, le quadruple vitrage est assemblé avec une face feuilletée 44/2 retardateur d'effraction et dispose d'une finition dépoli acide, apportant le meilleur compromis luminosité, intimité et esthétique.

# LES TYPES D'OUVERTURE



Les modèles Spencer, Nobel et Franklin peuvent être associés à des parties latérales fixes ou semi-fixes de mêmes design : Spencerside, Nobelside et Franklinside. Les modèles Spencer et Nobel sont également disponibles avec des impostes moulurées munies de la grille Alva. Disponibilité des modèles semi-fixes et double vantail pour CARPE DIEM : Fin 2024.



## LES SOLUTIONS CONNECTÉES

### OUVREZ LA PORTE SANS CLÉ !

#### LA SERRURE MOTORISÉE

Entrez dans l'univers de la maison connectée et simplifiez-vous la vie avec la serrure motorisée !

Ultra sécurisée avec ses 2 crochets, 4 pênes ronds, 1 pêne dormant, 1 pêne demi-tour et 1 gâche filante, elle est livrée avec un cylindre de sécurité à bouton intérieur et 5 clés.

Le câblage est installé dans la porte et relié au réseau électrique. En cas de coupure de courant, la porte reste verrouillée mais vous pouvez toujours l'ouvrir en utilisant la clé.

“  
Où que je sois, je pilote ma porte  
d'entrée du bout des doigts.  
Quel confort !”

#### 1 LE LECTEUR D'EMPREINTE

Oublier ses clés n'est plus un problème. Monté sur l'ouvrant, le lecteur d'empreinte, aussi appelé lecteur biométrique, offre un confort unique. Facile à configurer et à utiliser au quotidien, ce contrôle d'accès est aussi parfaitement sécurisé.

#### 2 LA SONNETTE CONNECTÉE Option exclusive CARPE DIEM

Monté sur l'ouvrant, cet interphone vidéo intelligent vous permet d'être toujours en contact avec vos visiteurs, même en cas d'absence, via l'application dédiée Smartconnect sur tablette ou smartphone. Vous êtes avertis quand la sonnette retentit et vous voyez qui est sur le pas de la porte. Vous pouvez alors parler et ouvrir à distance si vous le souhaitez.



LECTEUR D'EMPREINTE



SONNETTE CONNECTÉE



À noter : La serrure motorisée ne permet pas l'intégration du dispositif EURASTOP.

Compatible avec les box



## DOOR KEEPER

### L'ACCÈS CLÉ DE VOTRE LOGEMENT

La combinaison d'un design épuré et des dernières technologies !  
Produit éco-conçu garantie 5 ans  
Disponible en blanc ou gris anthracite



- + DE LIBERTÉ
- + DE SÉCURITÉ



## SMARTLOCK

Option exclusive  
**PASSAGE**

### SIMPLE ET ABORDABLE

Avec le kit NUKI Combo, transformez votre smartphone en clé intelligente !  
Disponible en blanc ou noir



- + DE SIMPLICITÉ
- + ABORDABLE



## EURALED : L'ÉCLAIRAGE INNOVANT

### UNE INNOVATION ÉCO-RESPONSABLE CERTIFIÉE PAR L'INPI



EURALED est un système d'éclairage extérieur intégré dans la tapée de doublage supérieure de la porte d'entrée.

L'éclairage est pilotable en version connectée via l'application Shelly en wi-fi, ou via son boîtier de contrôle mural. Le câble d'alimentation est raccordé directement dans le dormant de la porte et ne nécessite pas de percement du mur. L'habitat reste donc préservé des fuites thermiques.

EURALED est une innovation s'inscrivant dans le cadre de la RE 2020 ayant obtenu un certificat d'utilité publique par l'INPI.



## LES PRODUITS D'ENTRETIEN POUR UNE ESTHÉTIQUE INTEMPORELLE

### LE COFFRET D'ENTRETIEN

Des produits adaptés pour l'entretien de l'aluminium et des pièces métalliques, ainsi qu'un lubrifiant pour le graissage des mécanismes.



- 1 **EURALUB** pour l'entretien des ferrages
- 2 **EURACLEAN ALU/PVC** pour l'entretien des surfaces
- 3 **EURACLEAN ALUNOX** pour l'entretien des pièces ALUNOX/INOX

**OFFERT**  
avec votre porte d'entrée  
**CARPE DIEM**

### LES PRODUITS D'ENTRETIEN Bois•Alu

Nous vous demandons d'utiliser les produits suivants afin de respecter les conseils d'entretien du fournisseur. Ils sont disponibles sur demande auprès de votre revendeur :



- 1 **Pour l'accoya® naturel** : Rubio Saturabois Teak (100ml)
- 2 **Pour l'accoya® grisé** : Rubio Saturabois Gris Vieux Bois (100ml)
- 3 **Pour l'accoya® bruni** : Huile Hybride à l'eau neutre top quality (125ml)
- 4 **Pour l'accoya® brûlé** : Huile Hybride à l'eau neutre top quality (125ml)

un flacon  
**OFFERT**  
avec votre porte d'entrée  
**CARPE DIEM Bois•Alu**



Consultez notre guide d'information sur le bois Accoya® pour tout savoir sur son évolution dans le temps et les préconisations d'entretien.



## LA CARTE D'IDENTITÉ DE VOTRE PORTE D'ENTRÉE



Découvrez tout ce qu'il faut savoir sur votre porte d'entrée en flashant le QR code sur l'étiquette positionnée en partie haute du cadre dormant de votre porte d'entrée (porte ouverte).

- Descriptif complet du produit
- Conseils d'entretien
- Notice de réglages

Vous pouvez également vous connecter en saisissant vos codes uniques indiqués sur l'étiquette à l'adresse [www.passagebyeuradif.fr/connexion-carte-identite](http://www.passagebyeuradif.fr/connexion-carte-identite)

## GARANTIES, CERTIFICATIONS ET LABELS



La tenue de la couleur et des finitions RAL de nos portes d'entrée est garantie 20 ans. Détail de nos garanties et exclusions de garantie sur nos conditions générales de vente.



Le dormant et l'ouvrant qui constituent nos portes d'entrée sont garantis 10 ans. Détail de nos garanties et exclusions de garantie sur nos conditions générales de vente.



Les quincailleries de nos portes d'entrée sont garanties 2 ans. Détail de nos garanties et exclusions de garantie sur nos conditions générales de vente.



Un laqueur certifié Qualilaquage, c'est l'assurance d'un procédé de thermolaquage maîtrisé : traitement de surface chimique, poudrage électrostatique et polymérisation.



Un produit en aluminium dont le thermolaquage est certifié Qualimarine assure un rendu esthétique de qualité qui va durer dans le temps et garantissant la meilleure résistance à la corrosion du marché.



**Composés Organiques Volatiles (COV)**  
Indique le niveau d'émission de COV entre A+ (le produit émet très peu, ou pas du tout) à C (le produit émet beaucoup).



Le marquage CE matérialise l'engagement du fabricant du produit sur sa conformité aux exigences fixées par la réglementation communautaire.



La French Fab incarne les entreprises situées en France qui se reconnaissent dans la volonté de développer l'industrie française par de fortes ambitions d'innovation et de digitalisation.





[lm-menuiseries.com](http://lm-menuiseries.com)

## PORTES D'ENTRÉE EN ALUMINIUM HAUTES PERFORMANCES

**PASSAGE**  
by EURADIF

**CARPE DIEM**  
by EURADIF

POUR VOUS ACCOMPAGNER DANS VOTRE PROJET :

LITTORAL MENUISERIES - ZA La Voltière Sud - Rue des Ciseleurs  
85710 LA GARNACHE - Tél. : 02 51 35 98 22  
[contact@lm-menuiseries.com](mailto:contact@lm-menuiseries.com)

FABRICATION FRANÇAISE



Qualilaquage®  
Traitement de surface  
de l'aluminium  
Certifié A1-025



Qualimarine®  
Aluminium Laqué  
Haute Qualité  
Certifié QM-072

